



# FUTURE EURO TRADE

Lista de Precios • Listino Prezzi • Tarif • Price List • Lista de Preços  
2018.02



# THE GLASS BLOCK HOUSE

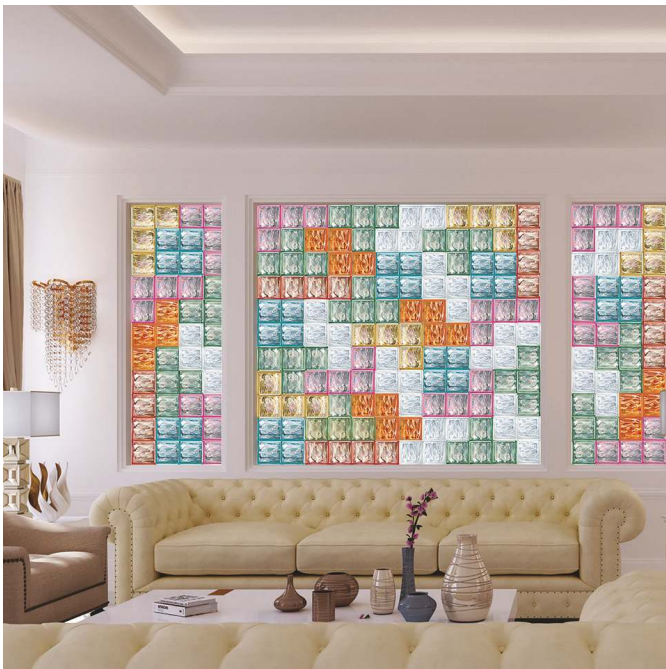



[www.fetfuture.com](http://www.fetfuture.com)





*Prestige Agua Neutro*

*Prestige Agua Reflejos*

*Prestige Agua Perla*

*THF16-50 Glass and Technology*

*Pure Neutro Transparente*

*Pure Privacy*

*Pure Piezas Especiales*

*Vintage*

*Reflejos*

*Proteus Reflejos Sat. 1 cara*

*Shade*

*Shade Satinados*

*High Performance Resistencia al Fuego*

*High Performance Aislamiento Térmico*

*Performance*

*Múltiplo*

*Glass Cover*

*Accesorios*

*ReadyBlock*

*Metal*

*Binario*

*Ambientes*

*Merchandising*

*Guía Técnica*

*Calidad*

## Prestige Agua

**Alessandro y Francesco Mendini**, los grandes maestros italianos del color, afrontan un nuevo desafío con el bloque de vidrio buscando rediseñar, en sintonía con la evolución del gusto y el diseño de hoy, los modelos más conocidos que han caracterizado la historia del bloque de vidrio.

A partir del neutro ondulado, han desarrollado una serie de estudios sobre el tema vital que más lo recuerda: **el agua**. El agua es el material primordial por excelencia, el elemento de los elementos, el que ha suscitado siempre emociones, incluso a veces contradictorias. Es así como nace el nuevo bloque de vidrio **"AGUA"**, que incorpora y transmite estas emociones: instalado horizontalmente, evoca la tranquilidad del flujo de las mareas; verticalmente recuerda el encanto de una suave cascada o la perturbación de un fuerte aguacero. Disponible en nuevas y numerosas soluciones estéticas como resultado del empleo de dos procesos de coloración innovadores.

Con el primero se consiguen atractivos "reflejos coloreados", gracias a pinturas metalizadas especiales aplicada en las alas, mientras que con el segundo preciosos efectos "perla-iridiscentes".

Dos nuevas gamas para diferentes soluciones decorativas:

- Una más suave que emplea el efecto "reflejos" en los colores **Amatista, Antracita, Caribe, Índigo, Negro, Neutro, Polinesia y Rosa Cuarzo**, terminal lineal con la ola en horizontal, terminal lineal con la ola en vertical y terminal curvo.

- Otra más original y preciosa que une el efecto "reflejos" al efecto "perla-iridiscente", disponible en la misma gama que los colores "reflejos" además del Ambra, Oro, Rojo y Verde. Esta nueva y más ancha propuesta permite realizar paredes de varias formas: enteras o a bandera, para interiores y para exteriores, a todo vidrio, pudiendo jugar con combinaciones de textura diferentes que permiten explotar de manera creativa las muchísimas posibilidades decorativas; como el uso de la ola en horizontal, en vertical, o incluso mixta, con una multitud de nuevos colores y efectos que pueden ser empleados de manera "minimalista" o "imaginativa y decorativa", e incluso la realización de paredes artísticas que pueden transmitir emociones de sabor "impresionista".

Una invitación, gracias a estas nuevas colecciones, a revivir el histórico "ladrillo de vidrio" en clave más artística y onírica.



## Colección Prestige Agua



**Agua Neutro B-Q 19** cm. 19x19x8  
 Código Artículo: BCDB/19-AQ  
 EAN: 8411712001100  
 Piezas caja: 6 pz. - Piezas palet: 270 pz.  
**€/pza. x Caja = 3.90 - €/pza. x Palet = 3.70**



**Agua Neutro Satin. Privacy B-Q 19** cm. 19x19x8  
 Código Artículo: BCSB/19-AQS  
 EAN: 8411712001841  
 Piezas caja: 6 pz. - Piezas palet: 270 pz.  
**€/pza. x Caja = 8.15 - €/pza. x Palet = 7.95**  
 DISPONIBLE EN SATINADO A 1 CARA



## **Colección Prestige Agua**

Piezas Especiales – Pezzi Speciali – Pièces Spéciales – Special Pieces



**Neutro Agua Terminal Lineal Vert.** cm. 19x19x8

Código Artículo: TLB/02-AQV

EAN: 8411712001506

Piezas caja: 6 pz. - Piezas palet: 270 pz.

**€/pza. x Caja = 21.50 - €/pza. x Palet = p.p**

DISPONIBLE EN SATINADO A 1 CARA €/pza. 29.00



**Neutro Agua Terminal Lineal Horiz.** cm. 19x19x8

Código Artículo: TLB/02-AQH

EAN: 8411712001483

Piezas caja: 6 pz. - Piezas palet: 270 pz.

**€/pza. x Caja = 21.50 - €/pza. x Palet = p.p**

DISPONIBLE EN SATINADO A 1 CARA €/pza. 29.00



**Neutro Agua Terminal Curvo** cm. 19x19x8

Código Artículo: TCB/01-AQ

EAN: 8411712001582

Piezas caja: 2 pz. - Piezas palet: 280 pz.

**€/pza. x Caja = 19.90 - €/pza. x Palet = p.p**

DISPONIBLE EN SATINADO A 1 CARA €/pza. 23.40







*Prestige Aqua  
Reflejos*

## Colección Prestige Agua Reflejos



**Agua Reflejos Caribe B-Q 19** cm. 19x19x8  
 Código Artículo: BACR/19-RCR  
 EAN: 8411712002589  
 Piezas caja: 6 pz. - Piezas palet: 270 pz.  
**€/pza. x Caja = 7.70 - €/pza. x Palet = 7.45**



**Agua Reflejos Antracita B-Q 19** cm. 19x19x8  
 Código Artículo: BAAT/19-RAT  
 EAN: 8411712002503  
 Piezas caja: 6 pz. - Piezas palet: 270 pz.  
**€/pza. x Caja = 7.70 - €/pza. x Palet = 7.45**



**Agua Reflejos Indigo B-Q 19** cm. 19x19x8  
 Código Artículo: BAIG/19-RIG  
 EAN: 8411712002466  
 Piezas caja: 6 pz. - Piezas palet: 270 pz.  
**€/pza. x Caja = 7.70 - €/pza. x Palet = 7.45**



**Agua Reflejos Ultra Violet B-Q 19** cm. 19x19x8  
 Código Artículo: BAUV/19-VLT  
 EAN: 8411712003456  
 Piezas caja: 6 pz. - Piezas palet: 270 pz.  
**€/pza. x Caja = 7.70 - €/pza. x Palet = 7.45**

## Colección Prestige Agua Reflejos



**Agua Reflejos Amatista B-Q 19** cm. 19x19x8  
 Código Artículo: BAMS/19-RMS  
 EAN: 8411712002527  
 Piezas caja: 6 pz. - Piezas palet: 270 pz.  
**€/pza. x Caja = 7.70 - €/pza. x Palet = 7.45**



**Agua Reflejos Polinesia B-Q 19** cm. 19x19x8  
 Código Artículo: BAPL/19-RPL  
 EAN: 8411712002602  
 Piezas caja: 6 pz. - Piezas palet: 270 pz.  
**€/pza. x Caja = 7.70 - €/pza. x Palet = 7.45**



**Agua Reflejos Negro B-Q 19** cm. 19x19x8  
 Código Artículo: BANG/19-RNG  
 EAN: 8411712002626  
 Piezas caja: 6 pz. - Piezas palet: 270 pz.  
**€/pza. x Caja = 7.70 - €/pza. x Palet = 7.45**



**Agua Reflejos Rosa Cuarzo B-Q 19** cm. 19x19x8  
 Código Artículo: BARQ/19-RRQ  
 EAN: 8411712002480  
 Piezas caja: 6 pz. - Piezas palet: 270 pz.  
**€/pza. x Caja = 7.70 - €/pza. x Palet = 7.45**

## Colección Prestige Agua Reflejos

Piezas Especiales – Pezzi Speciali – Pièces Spéciales – Special Pieces

**Agua Term. Lineal Vert.** cm. 19x19x8  
 Piezas caja: 6 pz. - Piezas palet: 270 pz.  
**€/pza. x Caja = 28.00**

**Agua Term. Lineal Horiz.** cm. 19x19x8  
 Piezas caja: 6 pz. - Piezas palet: 270 pz.  
**€/pza. x Caja = 28.00**

**Agua Term. Curvo** cm. 19x19x8  
 Piezas caja: 2 pz. - Piezas palet: 280 pz.  
**€/pza. x Caja = 33.80**

### Amatista

TLR/VH-MS  
 EAN 8411712002824



TLR/HV-MS  
 EAN 8411712002688



TCR/01-MS  
 EAN 8411712002947



### Antracita

TLR/VH-RAT  
 EAN 8411712002800



TLR/HV-RAT  
 EAN 8411712002664



TCR/01-RAT  
 EAN 8411712002923



### Indigo

TLR/VH-RIG  
 EAN 8411712002848



TLR/HV-RIG  
 EAN 8411712002701



TCR/01-RIG  
 EAN 8411712002985



### Rosa Cuarzo

TLR/VH-RQ  
 EAN 8411712002787



TLR/HV-RQ  
 EAN 8411712002640



TCR/01-RQ  
 EAN 8411712002961



### Negro

TLR/VH-NG  
 EAN 8411712002862



TLR/HV-NG  
 EAN 8411712002725



TCR/01-NG  
 EAN 8411712003005



### Caribe

TLR/VH-CR  
 EAN 8411712002909



TLR/HV-CR  
 EAN 8411712002763



TCR/01-CR  
 EAN 8411712003029



### Polinesia

TLR/VH-PL  
 EAN 8411712002886



TLR/HV-PL  
 EAN 8411712002749



TCR/01-PL  
 EAN 8411712003043



*Prestige  
Aqua  
Perla*



## Colección Prestige Agua Perla



**Agua Perla Blanco B-Q 19** cm. 19x19x8  
 Código Artículo: BCDB/19-AQP  
 EAN: 8411712001261  
 Piezas caja: 6 pz. - Piezas palet: 270 pz.  
**€/pza. x Caja = 8.50 - €/pza. x Palet = 8.25**  
 DISPONIBLE EN SATINADO A 1 CARA €/pza. 15.50



**Agua Perla Ambra B-Q 19** cm. 19x19x8  
 Código Artículo: BCDB/19-AAB  
 EAN: 8411712002329  
 Piezas caja: 6 pz. - Piezas palet: 270 pz.  
**€/pza. x Caja = 8.50 - €/pza. x Palet = 8.25**  
 DISPONIBLE EN SATINADO A 1 CARA €/pza. 15.50



**Agua Perla Ultra Violet B-Q 19** cm. 19x19x8  
 Código Artículo: BCPV/19-UVT  
 EAN: 8411712003432  
 Piezas caja: 6 pz. - Piezas palet: 270 pz.  
**€/pza. x Caja = 8.50 - €/pza. x Palet = 8.25**



**Agua Perla Negro B-Q 19** cm. 19x19x8  
 Código Artículo: BCDB/19-BLK  
 EAN: 8411712003081  
 Piezas caja: 6 pz. - Piezas palet: 270 pz.  
**€/pza. x Caja = 8.50 - €/pza. x Palet = 8.25**

## Colección Prestige Agua Perla



**Agua Perla Oro B-Q 19** cm. 19x19x8  
 Código Artículo: BCPB/19-ORP  
 EAN: 8411712002220  
 Piezas caja: 6 pz. - Piezas palet: 270 pz.  
**€/pza. x Caja = 8.50 - €/pza. x Palet = 8.25**



**Agua Perla Rojo B-Q 19** cm. 19x19x8  
 Código Artículo: BCPB/19-ROP  
 EAN: 8411712002145  
 Piezas caja: 6 pz. - Piezas palet: 270 pz.  
**€/pza. x Caja = 8.50 - €/pza. x Palet = 8.25**



**Agua Perla Antracita B-Q 19** cm. 19x19x8  
 Código Artículo: BCPB/19-ATP  
 EAN: 8411712002107  
 Piezas caja: 6 pz. - Piezas palet: 270 pz.  
**€/pza. x Caja = 8.50 - €/pza. x Palet = 8.25**



**Agua Perla Amatista B-Q 19** cm. 19x19x8  
 Código Artículo: BCPB/19-AMP  
 EAN: 8411712002121  
 Piezas caja: 6 pz. - Piezas palet: 270 pz.  
**€/pza. x Caja = 8.50 - €/pza. x Palet = 8.25**



## Colección Prestige Agua Perla



**Agua Perla Indigo B-Q 19** cm. 19x19x8  
 Código Artículo: BCPB/19-IDP  
 EAN: 8411712002206  
 Piezas caja: 6 pz. - Piezas palet: 270 pz.  
**€/pza. x Caja = 8.50 - €/pza. x Palet = 8.25**



**Agua Perla Verde B-Q 19** cm. 19x19x8  
 Código Artículo: BCPB/19-VEP  
 EAN: 8411712002169  
 Piezas caja: 6 pz. - Piezas palet: 270 pz.  
**€/pza. x Caja = 8.50 - €/pza. x Palet = 8.25**

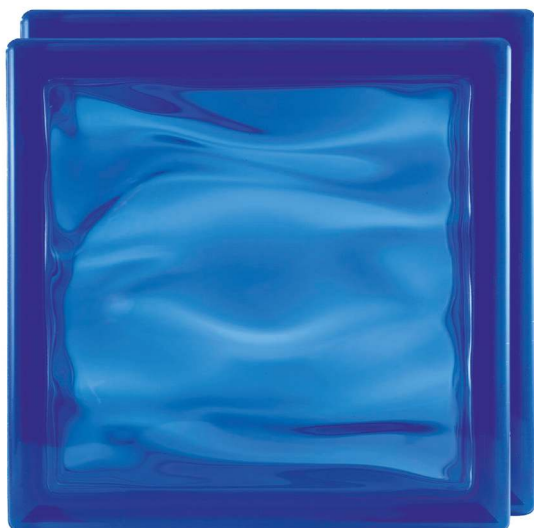

**Agua Blu Ultramar** cm. 19x19x8  
 Código Artículo: BCD/19-ACBLT  
 EAN: 8411712002565  
 Piezas caja: 6 pz. - Piezas palet: 270 pz.  
**€/pza. x Caja = 8.50 - €/pza. x Palet = 8.25**



**Agua Perla Rosa Cuarzo B-Q 19** cm. 19x19x8  
 Código Artículo: BCDB/19-RSQ  
 EAN: 8411712002428  
 Piezas caja: 6 pz. - Piezas palet: 270 pz.  
**€/pza. x Caja = 8.50 - €/pza. x Palet = 8.25**

## Glass Profile

Perfiles de remate

cm. 8x19x1,2  
Piezas caja: 10 pz.  
**€/pza. x Caja = 8.50**

**Blanco**

GP819BNC  
EAN 8411712003166



**Caribe**

GP819CRB  
EAN 8411712003326



**Negro**

GP819NGR  
EAN 8411712003265



**Verde**

GP819VRD  
EAN 8411712003302



**Antracita**

GP819ATC  
EAN 8411712003180



**Oro**

GP819GLD  
EAN 8411712003227



**Blu Cobalto**

GP819CBT  
EAN 8411712003340



**Rojo**

GP819RJO  
EAN 8411712003289



**Ultra Violet**

GP819UVT  
EAN 8411712003401



**Ambra**

GP819ABR  
EAN 8411712003425



**Indigo**

GP819IDG  
EAN 8411712003203



**Amatista**

GP819AMS  
EAN 8411712003241



**Polinesia**

GP819PNS  
EAN 8411712003388



**Rosa Cuarzo**

GP819RCZ  
EAN 8411712003364



# Glass Profile

Perfiles de remate

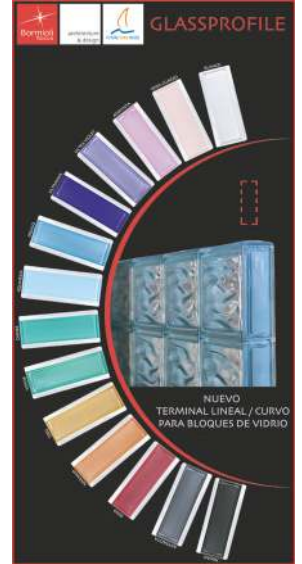

Expositor



## THF16 - GLASS & TECHNOLOGY

Colección THF16-50



THF16-50/BPL  
Bianco Perla  
EAN 8033726622920



THF16-50/IPD  
Island Paradise  
EAN 8033726622968



THF16-50/RQZ  
Rose Quartz  
EAN 8033726622913



THF16-50/LGN  
Lucite Green  
EAN 8033726622982



THF16-50/GLD  
Gold  
EAN 8033726623019



THF16-50/RRD  
Ruby Red  
EAN 8033726622951

### Digital Technology On Glass

Para la realización de sus productos, Future Euro Trade utiliza la más avanzada tecnología digital de prensa sobre vidrio. Este sistema permite reproducir ilimitados efectos gráficos y cromáticos en alta definición, ampliando las posibilidades estéticas de suelos y revestimientos. Para la realización de nuestros suelos sólo utilizamos vidrio de alta calidad y en coloración Extra Claro.

Per la realizzazione dei propri prodotti, Future Euro Trade si avvale della più avanzata tecnologia digitale di stampa su vetro. Questo sistema consente di riprodurre illimitati effetti grafici e cromatici ad altissima definizione, ampliando le possibilità estetiche di pavimenti e rivestimenti. Per la realizzazione dei nostri pavimenti utilizziamo solo vetro di alta qualità e in colorazione Extra Chiaro.

Future Euro Trade manufactures its products using the most advanced glass digital printing technology. This system reproduces unlimited high definition graphic and colour effects, expanding the aesthetic solutions of floor and wall coverings. For the construction of our floors we use only high quality glass and in ExtraClear.

## THF16 - GLASS & TECHNOLOGY

Colección THF16-50



THF16-50/GSL  
Grisaille  
EAN 8033726622999



THF16-50/UVT  
Ultra Violet  
EAN 8033726622890



THF16-50/NGR  
Niagara  
EAN 8033726622975



THF16-50/ARD  
Amethyst Orchid  
EAN 8033726623002



THF16-50/BOM  
Blu Oltremare  
EAN 8033726622937



THF16-50/GOR  
Golden Ochre  
EAN 8033726622944

### Digital Technology On Glass

Pour la réalisation de ses produits, Future Euro Trade utilise la technologie numérique la plus avancée pour l'impression sur verre. Ce système permet de reproduire des effets graphiques et chromatiques illimités à très haute définition, augmentant les possibilités esthétiques des revêtements de sol et muraux. Pour la construction de nos sols, nous n'utilisons que du verre de haute qualité et de couleur extra-claire.

Para a realização de seus produtos, a Future Euro Trade usa a tecnologia de impressão digital mais avançada em vidro. Este sistema permite reproduzir efeitos gráficos e cromáticos ilimitados da mais alta definição, ampliando as possibilidades estéticas de pisos e paredes. Para a realização de nossos pisos, usamos apenas vidro de alta qualidade e em cores Extra Clara.

**otras medidas disponibles  
bajo demanda**

**a richiesta disponibili altri  
formati**

**sur demande autres formats  
disponibles**

**on request other sizes  
available**

**a pedido outros tamanhos  
disponíveis**



*Pure Neutra*

## Pure Neutro Transparente



**Neutro Ond. B-Q 19 O** cm. 19x19x8  
 Código Artículo: BCDB/19-OT  
 EAN: 8411712000004  
 Piezas caja: 6 pz. - Piezas palet: 270 pz.  
**€/pza. x Caja = 2.25 - €/pza. x Palet = 2.06**



**Neutro Ond. Satin. B-Q 19 O Privacy** cm. 19x19x8  
 Código Artículo: BCSB/19-CB  
 EAN: 8411712000745  
 Piezas caja: 6 pz. - Piezas palet: 270 pz.  
**€/pza. x Caja = 6.60 - €/pza. x Palet = 6.30**  
 DISPONIBLE EN SATINADO A 1 CARA



**Neutro Liso B-Q 19 T** cm. 19x19x8  
 Código Artículo: BCDB/19-CT  
 EAN: 8411712000042  
 Piezas caja: 6 pz. - Piezas palet: 270 pz.  
**€/pza. x Caja = 3.70 - €/pza. x Palet = 3.50**



**Neutro Liso Satin. B-Q 19 T Privacy** cm. 19x19x8  
 Código Artículo: BCLB/19-SLC  
 EAN: 8411712000769  
 Piezas caja: 6 pz. - Piezas palet: 270 pz.  
**€/pza. x Caja = 6.60 - €/pza. x Palet = 6.30**  
 DISPONIBLE EN SATINADO A 1 CARA

## Pure Neutro Transparente



**Neutro Ond. B-R 09 O** cm. 9x19x8  
Código Artículo: BCDB/09-OT  
EAN: 8411712000165  
Piezas caja: 6 pz. - Piezas palet: 540 pz.  
**€/pza. x Caja = 4.20 - €/pza. x Palet = 4.00**



**Neutro Ond. Satin. B-R 09 O Privacy** cm. 9x19x8  
Código Artículo: BCSB/09-CB  
EAN: 8411712000905  
Piezas caja: 6 pz. - Piezas palet: 540 pz.  
**€/pza. x Caja = 8.40 - €/pza. x Palet = 7.98**



**Neutro Satin. Interior B-Q 19 ICE** cm. 19x19x8  
Código Artículo: BCDB/19-CY  
EAN: 8411712000103  
Piezas caja: 6 pz. - Piezas palet: 270 pz.  
**€/pza. x Caja = 3.40 - €/pza. x Palet = 3.18**



## Piezas especiales transparentes y satinadas

Piezas Especiales – Pezzi Speciali – Pièces Spéciales – Special Pieces



**Neutro B-Ter. Lineal O** cm. 19x19x8  
 Código Artículo: TLB/02-OT  
 EAN: 8411712000523  
 Piezas caja: 6 pz. - Piezas palet: 270 pz.  
**€/pza. x Caja = 15.00 - €/pza. x Palet = p.p**

**Neutro B-Ter. Lineal Satin. O Privacy** cm. 19x19x8  
 Código Artículo: TLSB/02-CB  
 EAN: 8411712000929  
 Piezas caja: 6 pz. - Piezas palet: 270 pz.  
**€/pza. x Caja = 20.60 - €/pza. x Palet = p.p**



**Neutro B-Ter. Curvo O** cm. 19x19x8  
 Código Artículo: TCB/01-OT  
 EAN: 8411712001582  
 Piezas caja: 2 pz. - Piezas palet: 280 pz.  
**€/pza. x Caja = 19.90 - €/pza. x Palet = p.p**

**Neutro B-Ter. Curvo Satin. O Privacy** cm. 19x19x8  
 Código Artículo: TCSB/01-CB  
 EAN: 8411712000943  
 Piezas caja: 2 pz. - Piezas palet: 280 pz.  
**€/pza. x Caja = 23.40 - €/pza. x Palet = p.p**



**Neutro B-Angular O** cm. 19x13,2x8  
 Código Artículo: TAB/05-OT  
 EAN: 8411712000585  
 Piezas caja: 4 pz. - Piezas palet: 220 pz.  
**€/pza. x Caja = 17.50 - €/pza. x Palet = p.p**

**Neutro B-Angular Satin. O Privacy** cm. 19x13,2x8  
 Código Artículo: TASB/05-CB  
 EAN: 8411712000967  
 Piezas caja: 4 pz. - Piezas palet: 220 pz.  
**€/pza. x Caja = 20.60 - €/pza. x Palet = p.p**

## Pure Neutro Transparente



**Neutro Cruzado B-Q 19 IS** cm. 19x19x8  
Código Artículo: BCDB/19-PT  
EAN: 8411712000066  
Piezas caja: 6 pz. - Piezas palet: 270 pz.  
**€/pza. x Caja = 3.40 - €/pza. x Palet = 3.18**



**Neutro Paralelo B-Q 19 PS** cm. 19x19x8  
Código Artículo: BCDB/19-PG  
EAN: 8411712000080  
Piezas caja: 6 pz. - Piezas palet: 270 pz.  
**€/pza. x Caja = 3.40 - €/pza. x Palet = 3.18**



## Pure Vintage



**Neutro B-Q 19 Surf** cm. 19x19x8  
 Código Artículo: BCDB/19-MN  
 EAN: 8411712000400  
 Piezas caja: 6 pz. - Piezas palet: 270 pz.  
**€/pza. x Caja = 3.60 - €/pza. x Palet = 3.40**



**Neutro B-Q 19 Rombo** cm. 19x19x8  
 Código Artículo: BCDB/19-ET  
 EAN: 8411712000141  
 Piezas caja: 6 pz. - Piezas palet: 270 pz.  
**€/pza. x Caja = 3.60 - €/pza. x Palet = 3.40**



**Neutro B-Q 19 Polyedro** cm. 19x19x8  
 Código Artículo: BCDB/19-PR  
 EAN: 8411712000363  
 Piezas caja: 6 pz. - Piezas palet: 270 pz.  
**€/pza. x Caja = 3.60 - €/pza. x Palet = 3.40**



**Neutro B-Q 19 Harlequin** cm. 19x19x8  
 Código Artículo: BCDB/19-ZP  
 EAN: 8411712000448  
 Piezas caja: 6 pz. - Piezas palet: 270 pz.  
**€/pza. x Caja = 3.60 - €/pza. x Palet = 3.40**

## Pure Vintage



**Neutro B-Q 19 Pure** cm. 19x19x8  
 Código Artículo: BCDB/19-DQ  
 EAN: 8411712000882  
 Piezas caja: 6 pz. - Piezas palet: 270 pz.  
**€/pza. x Caja = 3.60 - €/pza. x Palet = 3.40**



**Neutro B-Q 19 Diapason** cm. 19x19x8  
 Código Artículo: BCDB/19-AR  
 EAN: 8411712000462  
 Piezas caja: 6 pz. - Piezas palet: 270 pz.  
**€/pza. x Caja = 3.60 - €/pza. x Palet = 3.40**



**Mendini Neutro B-Q 19 Tartan** cm. 19x19x8  
 Código Artículo: BCDB/19-TT  
 EAN: 8411712001124  
 Piezas caja: 6 pz. - Piezas palet: 270 pz.  
**€/pza. x Caja = 4.20 - €/pza. x Palet = 4.00**



**Neutro B-Q 19 Fizzy Burbujas** cm. 19x19x8  
 Código Artículo: BCDB/19-BE  
 EAN: 8411712000127  
 Piezas caja: 6 pz. - Piezas palet: 270 pz.  
**€/pza. x Caja = 3.60 - €/pza. x Palet = 3.40**

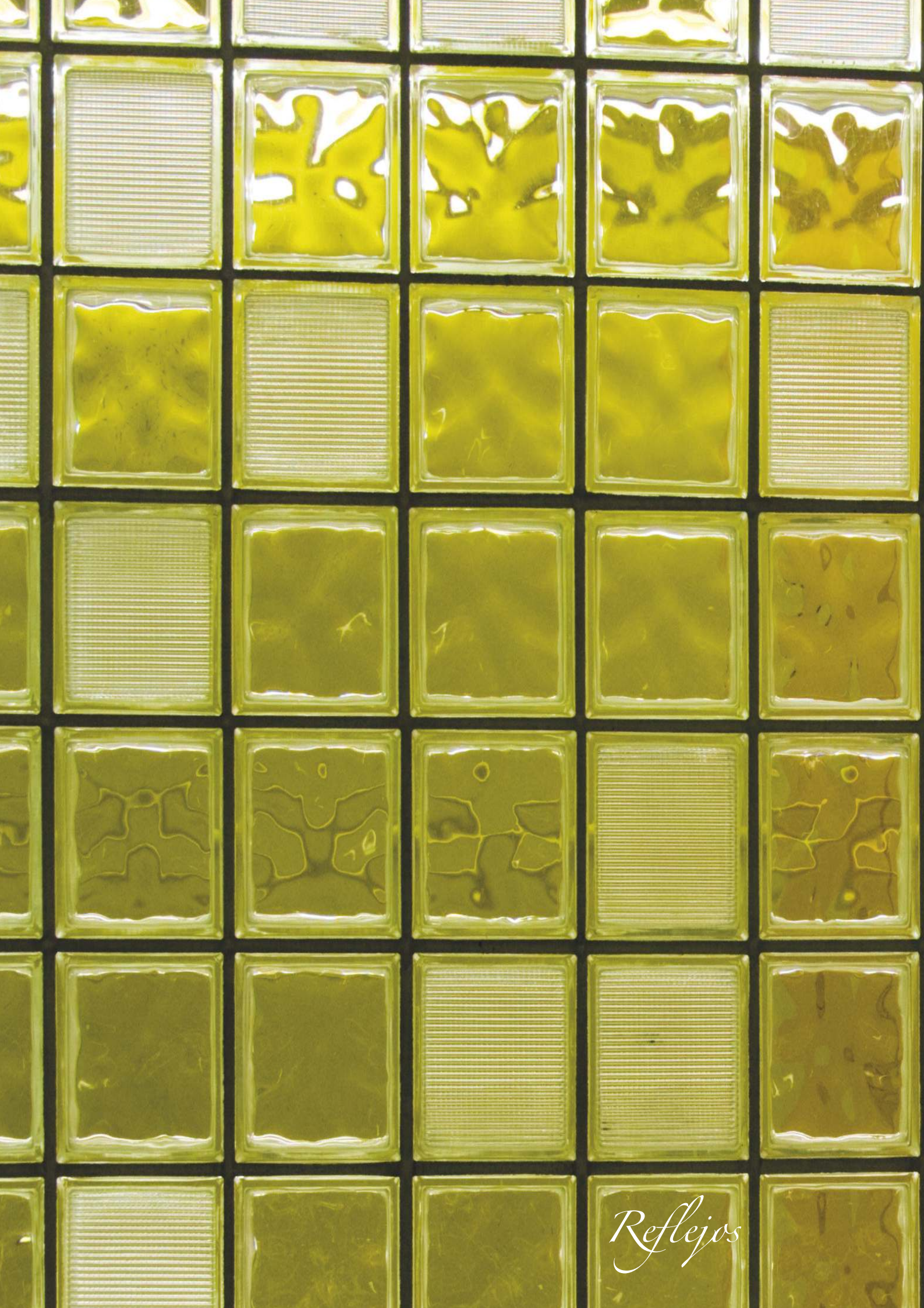

*Reflejos*

## Colección Reflejos



**Reflejos Oro B-Q 19** cm. 19x19x8  
 Código Artículo: BCRB/19-AMA  
 EAN: 8411712001940  
 Piezas caja: 6 pz. - Piezas palet: 270 pz.  
**€/pza. x Caja = 4.90 - €/pza. x Palet = 4.70**



**Reflejos Rojo B-Q 19** cm. 19x19x8  
 Código Artículo: BCRB/19-ROJ  
 EAN: 8411712002060  
 Piezas caja: 6 pz. - Piezas palet: 270 pz.  
**€/pza. x Caja = 4.90 - €/pza. x Palet = 4.70**



**Reflejos Antracita B-Q 19** cm. 19x19x8  
 Código Artículo: BCRB/19-ANT  
 EAN: 8411712001988  
 Piezas caja: 6 pz. - Piezas palet: 270 pz.  
**€/pza. x Caja = 4.90 - €/pza. x Palet = 4.70**



**Reflejos Amatista B-Q 19** cm. 19x19x8  
 Código Artículo: BCRB/19-ATS  
 EAN: 8411712001964  
 Piezas caja: 6 pz. - Piezas palet: 270 pz.  
**€/pza. x Caja = 4.90 - €/pza. x Palet = 4.70**

## Colección Reflejos



**Reflejos Indigo B-Q 19** cm. 19x19x8  
 Código Artículo: BCRB/19-AZL  
 EAN: 8411712001902  
 Piezas caja: 6 pz. - Piezas palet: 270 pz.  
**€/pza. x Caja = 4.90 - €/pza. x Palet = 4.70**



**Reflejos Verde Brillante B-Q 19** cm. 19x19x8  
 Código Artículo: BCRB/19-VER  
 EAN: 8411712001926  
 Piezas caja: 6 pz. - Piezas palet: 270 pz.  
**€/pza. x Caja = 4.90 - €/pza. x Palet = 4.70**



**Reflejos Naranja B-Q 19** cm. 19x19x8  
 Código Artículo: BCRB/19-NAR  
 EAN: 8411712002008  
 Piezas caja: 6 pz. - Piezas palet: 270 pz.  
**€/pza. x Caja = 4.90 - €/pza. x Palet = 4.70**



## Colección Proteus Reflejos Satinado 1 cara



### **Proteus Reflejos Oro Satinado 1 cara**

Dimensiones: cm. 19x19x8

Código Artículo: BRS1/19-AMA

EAN: 8033726623064

Piezas caja: 6 pz. - Piezas palet: 270 pz.

**€/pza. x Caja = 12.00 - €/pza. x Palet = B.D.**



### **Proteus Reflejos Rojo Satinado 1 cara**

Dimensiones: cm. 19x19x8

Código Artículo: BRS1/19-ROJ

EAN: 8033726623071

Piezas caja: 6 pz. - Piezas palet: 270 pz.

**€/pza. x Caja = 12.00 - €/pza. x Palet = B.D.**



### **Proteus Reflejos Antracita Satinado 1 cara**

Dimensiones: cm. 19x19x8

Código Artículo: BRS1/19-ANT

EAN: 8033726623033

Piezas caja: 6 pz. - Piezas palet: 270 pz.

**€/pza. x Caja = 12.00 - €/pza. x Palet = B.D.**



### **Proteus Reflejos Amatista Satinado 1 cara**

Dimensiones: cm. 19x19x8

Código Artículo: BRS1/19-ATS

EAN: 8033726623026

Piezas caja: 6 pz. - Piezas palet: 270 pz.

**€/pza. x Caja = 12.00 - €/pza. x Palet = B.D.**

## Colección Proteus Reflejos Satinado 1 cara



### **Proteus Reflejos Indigo Satinado 1 cara**

Dimensiones: cm. 19x19x8

Código Artículo: BRS1/19-AZL

EAN: 8033726623033

Piezas caja: 6 pz. - Piezas palet: 270 pz.

**€/pza. x Caja = 12.00 - €/pza. x Palet = B.D.**



### **Proteus Reflejos Verde Brillante Satinado 1 cara**

Dimensiones: cm. 19x19x8

Código Artículo: BRS1/19-VER

EAN: 8033726623088

Piezas caja: 6 pz. - Piezas palet: 270 pz.

**€/pza. x Caja = 12.00 - €/pza. x Palet = B.D.**



### **Proteus Reflejos Naranja Satinado 1 cara**

Dimensiones: cm. 19x19x8

Código Artículo: BRS1/19-NAR

EAN: 8033726623057

Piezas caja: 6 pz. - Piezas palet: 270 pz.

**€/pza. x Caja = 12.00 - €/pza. x Palet = B.D.**



## SHADE colores de tonos tenues

Colorati con toni tenui- Colorès teintes pales- Coloured with soft shades



**Ond. Azzurro B-Q 19** cm. 19x19x8  
Código Artículo: BCBR/19-OA  
EAN: 8411712000226  
Piezas caja: 6 pz. - Piezas palet: 270 pz.  
**€/pza. x Caja = 5.50 - €/pza. x Palet = 5.30**



**Ond. Rosa Cipria B-Q 19** cm. 19x19x8  
Código Artículo: BCBR/19-OR  
EAN: 8411712000240  
Piezas caja: 6 pz. - Piezas palet: 270 pz.  
**€/pza. x Caja = 5.50 - €/pza. x Palet = 5.30**



**Ond. Verde Lime B-Q 19** cm. 19x19x8  
Código Artículo: BCBR/19-OV  
EAN: 8411712000301  
Piezas caja: 6 pz. - Piezas palet: 270 pz.  
**€/pza. x Caja = 5.50 - €/pza. x Palet = 5.30**

## SHADE colores de tonos tenues

Colorati con toni tenui- Colorès teintes pales- Coloured with soft shades



**Ond. Gris Londra B-Q 19** cm. 19x19x8  
Código Artículo: BCBR/19-GR  
EAN: 8411712000264  
Piezas caja: 6 pz. - Piezas palet: 270 pz.  
**€/pza. x Caja = 5.50 - €/pza. x Palet = 5.30**



**Ond. Bronce Avana B-Q 19** cm. 19x19x8  
Código Artículo: BCBR/19-OB  
EAN: 8411712000288  
Piezas caja: 6 pz. - Piezas palet: 270 pz.  
**€/pza. x Caja = 5.50 - €/pza. x Palet = 5.30**



**Ond. Turchese B-Q 19** cm. 19x19x8  
Código Artículo: BCBR/19-TQ  
EAN: 8411712001148  
Piezas caja: 6 pz. - Piezas palet: 270 pz.  
**€/pza. x Caja = 5.50 - €/pza. x Palet = 5.30**

## SHADE satinados coloreados de tonos tenues

Colorati con toni tenui- Colorès teintes pales- Coloured with soft shades



**Ond. Satin. Azzurro B-Q 19 Privacy** cm. 19x19x8  
 Código Artículo: BCSB/19-SA  
 EAN: 8411712000981  
 Piezas caja: 6 pz. - Piezas palet: 270 pz.  
**€/pza. x Caja = 8.80 - €/pza. x Palet = 8.50**

DISPONIBLE EN SATINADO A 1 CARA  
 Código Artículo: BCSB/19-SA1L



**Ond. Satin. Rosa B-Q 19 Privacy** cm. 19x19x8  
 Código Artículo: BCSB/19-SR  
 EAN: 8411712001001  
 Piezas caja: 6 pz. - Piezas palet: 270 pz.  
**€/pza. x Caja = 8.80 - €/pza. x Palet = 8.50**

DISPONIBLE EN SATINADO A 1 CARA  
 Código Artículo: BCSB/19-SR1L



**Ond. Satin. Verde B-Q 19 Privacy** cm. 19x19x8  
 Código Artículo: BCSB/19-SV  
 EAN: 8411712001063  
 Piezas caja: 6 pz. - Piezas palet: 270 pz.  
**€/pza. x Caja = 8.80 - €/pza. x Palet = 8.50**

DISPONIBLE EN SATINADO A 1 CARA  
 Código Artículo: BCSB/19-SV1L



## SHADE satinados coloreados de tonos tenues

Colorati con toni tenui- Colorès teintes pales- Coloured with soft shades



**Ond. Satin. Gris B-Q 19 Privacy** cm. 19x19x8

Código Artículo: BCSB/19-SG

EAN: 8411712001025

Piezas caja: 6 pz. - Piezas palet: 270 pz.

**€/pza. x Caja = 8.80 - €/pza. x Palet = 8.50**



DISPONIBLE EN SATINADO A 1 CARA

Código Artículo: BCSB/19SG1L



**Ond. Satin. Bronce B-Q 19 Privacy** cm. 19x19x8

Código Artículo: BCSB/19-SBR

EAN: 8411712001049

Piezas caja: 6 pz. - Piezas palet: 270 pz.

**€/pza. x Caja = 8.80 - €/pza. x Palet = 8.50**



DISPONIBLE EN SATINADO A 1 CARA

Código Artículo: BCSB19-SBR1L



**Ond. Satin. Turchese B-Q 19 Privacy** cm. 19x19x8

Código Artículo: BCSB/19-STQ

EAN: 8411712001285

Piezas caja: 6 pz. - Piezas palet: 270 pz.

**€/pza. x Caja = 8.80 - €/pza. x Palet = 8.50**



DISPONIBLE EN SATINADO A 1 CARA

Código Artículo: BCSB/19-STQ1L

## High Performance: Resistencia al Fuego 120 Minutos

BAJO DEMANDA - DISPONIBLE EN 4 SEMANAS

### NOVEDAD 2018

EL UNICO BLOQUE DE VIDRIO RESISTENTE AL FUEGO 120 MINUTOS



#### **HP RF120 Liso Transparente NEUTRO B-Q19 T**

Dimensiones: cm. 19x19x20

Código Artículo: HP/RFL-120

Peso: 7.32 kg./pza.

Piezas caja: 2 pz. – Piezas palet: 168 pz.

**€/pza. x caja = 77.50 - €/pza. x palet = 75.50**

Resistencia al Fuego clase EI120  
según normativa standard DIN EN 13 501-2:2010-02

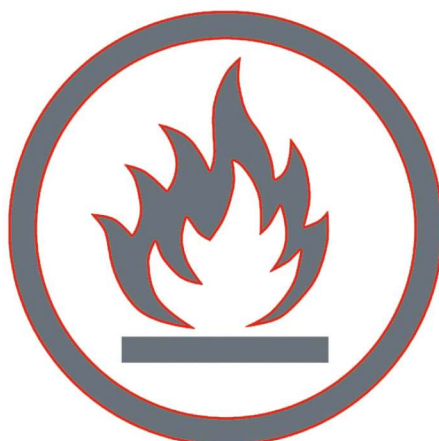

Fire Resistant

# High Performance: Resistencia al Fuego 120 Minutos

**iBMB MPA**  
Instituto de Investigación en Materiales y Procesos de Avanzada Tecnología

**Test Report**  
 - Translation -

Document number: 210141916 - Wein 0066 11093017

Order date: 30/05/2016

Order received: 30/05/2016

Subject: Testing of a non-loadbearing, separating, fire-insulating wall structure, consisting of approx. 200 mm thick glass bricks to determine the fire resistance time when exposed to fire on one side

Test basis: DIN EN 1366-1: 1999-10 in conjunction with DIN EN 1366-2: 2015-10

Specimen received: 16/08/2016

Sampling: MPA Braunschweig did not receive information about an official sampling.

Specimen marking: None

Test date: 12/10/2016

This test report consists of 9 pages including cover sheet and 33 annexes.

This document may be considered as a confidential and sensitive document. It is not to be distributed outside the institution or institution responsible for its production. Reproduction or dissemination of this document for any purpose without the express approval of iBMB Braunschweig is prohibited. The user is responsible for the safe handling and secure disposal of this document. The user is also responsible for the safe handling and secure disposal of this document. The user is also responsible for the safe handling and secure disposal of this document.

Information for the user: This document is a translation of the original document. The original document is the only valid version. The user is responsible for the safe handling and secure disposal of this document. The user is also responsible for the safe handling and secure disposal of this document. The user is also responsible for the safe handling and secure disposal of this document.

Information for the user: This document is a translation of the original document. The original document is the only valid version. The user is responsible for the safe handling and secure disposal of this document. The user is also responsible for the safe handling and secure disposal of this document. The user is also responsible for the safe handling and secure disposal of this document.

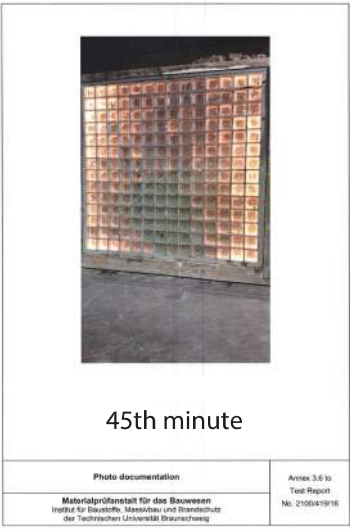
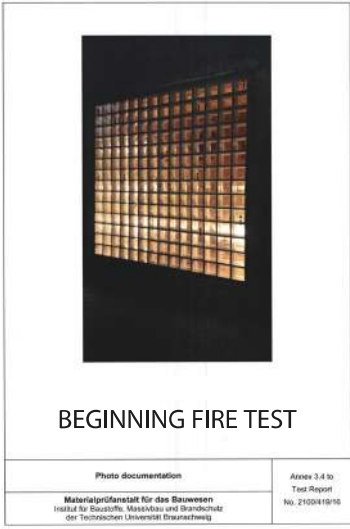
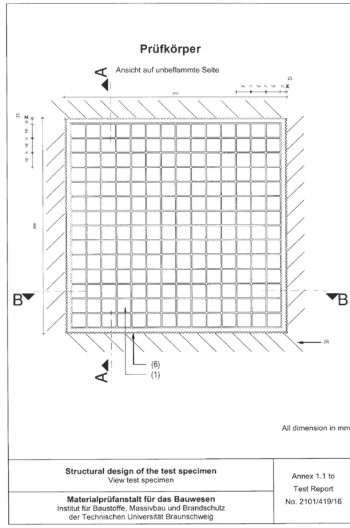

## High Performance: Aislamiento Térmico (bajo demanda – disponible en 4 semanas)



### HP Easy Ondulado Transparente

Dimensiones: cm. 19x19x16

Código Artículo: HP/ATEO-18

Peso: 4.55 kg./pza.- **Ug-Valor: 1.8 W/m2K.**

Piezas caja: 2 pz. - Piezas palet: 180 pz.

**€/pza. x caja = 31.00 - €/pza. x palet = 30.00**



### HP Plus Ondulado Transparente

Dimensiones: cm. 19x19x19.6

Código Artículo: HP/ATPO-104

Peso: 5.2 kg./pza. - **Ug-Valor: 1.04 W/m2K.**

Piezas caja: 2 pz. - Piezas palet: 150 pz.

**€/pza. x caja = 52.00 - €/pza. x palet = 49.50**



### HP Plus Ondulado Satinado 1 cara

Dimensiones: cm. 19x19x19.6

Código Artículo: HP/ATPSO1-104

Peso: 5.2 kg./pza. - **Ug-Valor: 1.04 W/m2K.**

Piezas caja: 2 pz. - Piezas palet: 150 pz.

**€/pza. x caja = 53.50 - €/pza. x palet = 51.00**



### HP Plus Ondulado Satinado 2 caras

Dimensiones: cm. 19x19x19.6

Código Artículo: HP/ATPSO2-104

Peso: 5.2 kg./pza. - **Ug-Valor: 1.04 W/m2K.**

Piezas caja: 2 pz. - Piezas palet: 150 pz.

**€/pza. x caja = 53.50 - €/pza. x palet = 51.00**

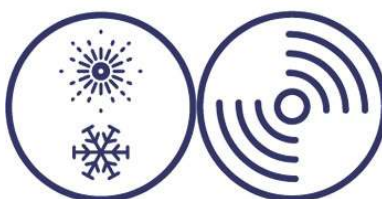

Isolamento  
termico

Isolamento  
acustico

## High Performance: Aislamiento Térmico (bajo demanda – disponible en 4 semanas)



### HP Easy Liso Transparente

Dimensiones: cm. 19x19x16

Código Artículo: HP/ATEL-18

Peso: 4.55 kg./pza. - **Ug-Valor: 1.8 W/m2K.**

Piezas caja: 2 pz. - Piezas palet: 180 pz.

**€/pza. x caja = 31.00 - €/pza. x palet = 30.00**



### HP Plus Liso Transparente

Dimensiones: cm. 19x19x19.6

Código Artículo: HP/ATPL-104

Peso: 5.2 kg./pza. - **Ug-Valor: 1.04 W/m2K.**

Piezas caja: 2 pz. - Piezas palet: 150 pz.

**€/pza. x caja = 52.00 - €/pza. x palet = 49.50**



### HP Plus Liso Satinado 1 cara

Dimensiones: cm. 19x19x19.6

Código Artículo: HP/ATPSL1-104

Peso: 5.2 kg./pza. - **Ug-Valor: 1.04 W/m2K.**

Piezas caja: 2 pz. - Piezas palet: 150 pz.

**€/pza. x caja = 53.50 - €/pza. x palet = 51.00**



### HP Plus Liso Satinado 2 caras

Dimensiones: cm. 19x19x19.6

Código Artículo: HP/ATPSO2-104

Peso: 5.2 kg./pza. - **Ug-Valor: 1.04 W/m2K.**

Piezas caja: 2 pz. - Piezas palet: 150 pz.

**€/pza. x caja = 53.50 - €/pza. x palet = 51.00**

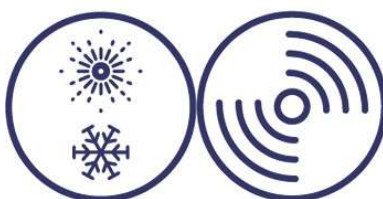

Isolamento  
termico

Isolamento  
acustico

## Performance

### Peatonales – Pedonabili - Pavés– Pavers



**Neutro Peatonal 19 DS** cm. 19x19x8  
Código Artículo: BCTP/40  
EAN: 8411712000486  
Piezas caja: 6 pz. - Piezas palet: 270 pz.  
**€/pza. x Caja = 8.80 - €/pza. x Palet = 8.60**



**Neutro Peatonal DS Cup** cm. 14,5x14,5x5,5  
Código Artículo: BCTP/55-DS  
EAN: 8411712002282  
Piezas caja: 10 pz. - Piezas palet: 480 pz.  
**€/pza. x Caja = 7.50 - €/pza. x Palet = 7.30**



**Neutro Peatonal IS Cup** cm. 14,5x14,5x5,5  
Código Artículo: BCTP/55-IS  
EAN: 8411712002299  
Piezas caja: 10 pz. - Piezas palet: 480 pz.  
**€/pza. x Caja = 7.50 - €/pza. x Palet = 7.30**

## Múltiplo System

Sistema modular para la construcción simplificada de estructuras verticales, lucernarios y claraboyas.

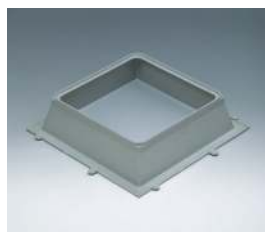

### Marco de PVC para bloques de vidrio

Código: F-208  
mm. 230X230X60  
100 pzas. por caja  
**€/pza. 3.00**



### Marco distanciador para juntas de 30 mm.

Código: F-1911  
mm. 220X220X10  
100 pzas. por caja  
**€/pza. 2.80**



### Rejilla de PVC para ventilación

Código: GF-200  
mm. 200X200X22  
100 pzas. por caja  
**€/pza. 5.95**



### Adaptador de PVC para bloques de vidrio

Código: J-1916  
mm. 196X196X20  
100 pzas. por caja  
**€/pza. 2.90**



### Extensión en PVC para marco M-208

Código: PR - 40  
mm. 177X177X40  
100 pzas. por caja  
**€/pza. 2.60**



## Accesorios – Accessori – Accessoires – Accessories



### Ventana para 1 bloque de 19x19

Código: FP 191  
EAN: 8032642405129  
mm. 215x225x90

€/pza. 44.50



### Ventana para 2 bloques de 19x19

Código: FP 192  
EAN: 8032642405136  
mm. 215x425x90

€/pza. 53.00



### Ventana para 4 bloques de 19x19

Código: FP 194  
EAN: 8032642405143  
mm. 425x425x90

€/pza. 76.00



### Distanciador para bloque de vidrio

Código: DPB08/200  
EAN: 8033726621473  
Bolsa de 200 pzs.  
Caja de 600 pzs.

€/pza. 0.14



### Limpiador Lux Glass ml. 750

Código: LLX/C-750  
EAN: 8033726622485  
Bloque de vidrio, espejos y superficies  
Caja de 12 pzas.

€/pza. 9.00



### Junta de dilatación perimetral

Código: MPA/B-10  
EAN: 8033726621510  
Bobina 10 ml. / mm. 10000x60x0,8  
Caja de 10 bobinas

€/pza. 14.00

### GLASSBOND 025 Saco de 25 Kg.

Código: GLASSBOND/25  
EAN: 8033726622760  
Palet = 32 sacos

€/saco 14.40

### GLASSBOND 025 Saco de 12 Kg.

Código: GLASSBOND/12  
EAN: 8033726622838  
Palet = 32 sacos

€/saco 11.50



### Varilla Galvanizada Lisa Diam. 6 mm.

Código: TXG/006  
EAN: 8033726621572  
GALVANIZADA LISA Varilla de 2 ml.  
Caja de n. 50 Varillas

€/varilla 2.80

### Varilla INOX Corrugada Diam. 6 mm.

Código: TXA/006  
EAN: 8033726620445  
INOX AISI 304 Barra longitud 2 ml.  
Caja de 10 barras

€/varilla 6.80

## Glass Cover

Perfiles en aluminio curvos y rectangulares para el remate final de paredes interiores en bloque de vidrio



**Perfil curvo en aluminio brillo**  
Longitud 100 cm. Un lado a 45°  
Código: PAB-100CV  
EAN: 8033726622579  
10 pzas. por caja  
**€/pza. = 13.90**

**Perfil curvo en aluminio brillo**  
Longitud 200 cm. Un lado a 45°  
Código: PAB-200CV  
EAN: 8033726622777  
10 pzas. por caja  
**€/pza. = 27.20**

**Perfil curvo en aluminio brillo**  
Longitud 250 cm. Un lado a 45°  
Código: PAB-250CV  
EAN: 8033726622630  
10 pzas. por caja  
**€/pza. = 33.00**



**Perfil rectangular en aluminio brillo**  
Longitud 100 cm. Un lado a 45°  
Código: PAB-100QD  
EAN: 8033726622586  
10 pzas. por caja  
**€/pza. = 10.20**

**Perfil rectangular en aluminio brillo**  
Longitud 200 cm. Un lado a 45°  
Código: PAB-200QD  
EAN: 8033726622807  
10 pzas. por caja  
**€/pza. = 20.00**

**Perfil rectangular en aluminio brillo**  
Longitud 250 cm. Un lado a 45°  
Código: PAB-250QD  
EAN: 8033726622647  
10 pzas. por caja  
**€/pza. = 24.50**



**Perfil curvo en aluminio mate**  
Longitud 100 cm. Un lado a 45°  
Código: PAS-100CV  
EAN: 8033726622593  
10 pzas. por caja  
**€/pza. = 11.00**

**Perfil curvo en aluminio mate**  
Longitud 200 cm. Un lado a 45°  
Código: PAS-200CV  
EAN: 8033726622784  
10 pzas. por caja  
**€/pza. = 21.60**

**Perfil curvo en aluminio mate**  
Longitud 250 cm. Un lado a 45°  
Código: PAS-250CV  
EAN: 8033726622654  
10 pzas. por caja  
**€/pza. = 23.50**



**Perfil rectangular en aluminio mate**  
Longitud 100 cm. Un lado a 45°  
Código: PAS-100QD  
EAN: 8033726622609  
10 pzas. por caja  
**€/pza. = 8.50**

**Perfil rectangular en aluminio mate**  
Longitud 200 cm. Un lado a 45°  
Código: PAS-200QD  
EAN: 8033726622814  
10 pzas. por caja  
**€/pza. = 16.75**

**Perfil rectangular en aluminio mate**  
Longitud 250 cm. Un lado a 45°  
Código: PAS-250QD  
EAN: 8033726622661  
10 pzas. por caja  
**€/pza. = 18.50**



**Perfil curvo en aluminio blanco**  
Longitud 100 cm. Un lado a 45°  
Código: PAW-100CV  
EAN: 8033726622616  
10 pzas. por caja  
**€/pza. = 11.00**

**Perfil curvo en aluminio blanco**  
Longitud 200 cm. Un lado a 45°  
Código: PAW-200CV  
EAN: 8033726622791  
10 pzas. por caja  
**€/pza. = 21.60**

**Perfil curvo en aluminio blanco**  
Longitud 250 cm. Un lado a 45°  
Código: PAW-250CV  
EAN: 8033726622678  
10 pzas. por caja  
**€/pza. = 23.50**



**Perfil rectangular en aluminio blanco**  
Longitud 100 cm. Un lado a 45°  
Código: PAW-100QD  
EAN: 8033726622623  
10 pzas. por caja  
**€/pza. = 8.50**

**Perfil rectangular en aluminio blanco**  
Longitud 200 cm. Un lado a 45°  
Código: PAW-200QD  
EAN: 8033726622821  
10 pzas. por caja  
**€/pza. = 16.75**

**Perfil rectangular en aluminio blanco**  
Longitud 250 cm. Un lado a 45°  
Código: PAW-250QD  
EAN: 8033726622685  
10 pzas. por caja  
**€/pza. = 18.50**



*ReadyBlock*

## ReadyBlock System

Sistema modular con perfiles de aluminio y silicona para la construcción de paredes en bloque de vidrio



### ReadyBlock Fijación Lateral para los perfiles horizontales

Código: ARS-E01  
 EAN: 8033726622555  
 10 pzas. por bolsa  
**€/pza. 0.98**



### ReadyBlock Separación Vertical mm. 190

Código: ARS-H19  
 EAN: 8033726622562  
 10 pzas. por caja  
**€/pza. 1.00**



### ReadyBlock Perfil Horiz. mm. 1000

Código: ARS-L10  
 EAN: 8033726622531  
 10 pzas. por caja  
**€/pza. 4.80**

### ReadyBlock Perfil Horiz. mm. 2000

Código: ARS-L20  
 EAN: 8033726622548  
 10 pzas. por caja  
**€/pza. 9.00**

### ReadyBlock Perfil Horiz. mm. 3000

Código: ARS-L30  
 EAN: 8033726622883  
 10 pzas. por caja  
**€/pza. 13.50**



### Perfil Perimetral mm. 3000

Código: PU-80-300C  
 EAN: 8033726622692  
 1 pza. por caja (ml. 3)  
**€/ml. 30.00**



### ReadyBlock Silicona ReadySil ml. 290

Código: ARS-SB1  
 EAN: 8033726622524  
 12 pzas. por caja  
**€/pza. 10.00**

## READYBLOCK system

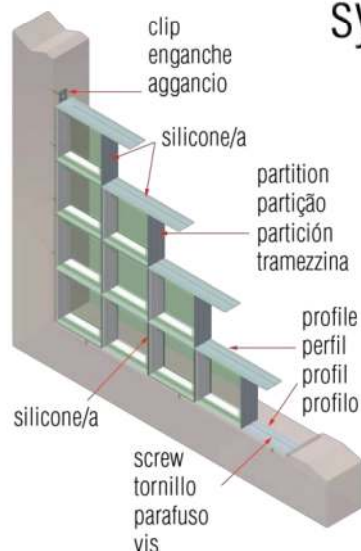

### Medidas Estructuras

N. bloques de cm. 19x19x8	
2	mm. 382
3	mm. 574
4	mm. 766
5	mm. 958
6	mm. 1150
7	mm. 1342
8	mm. 1534
9	mm. 1726
10	mm. 1918
11	mm. 2110
12	mm. 2302

\*Las medidas de la tabla son a título informativo. Averiguar siempre las medidas reales de la obra.

**Indicaciones para la composición de una pared de cm. 100 de base por cm. 100 de altura = 1 mq.**

N. 5 Perfiles Horiz. cm. 100  
Art. ARS-L10

N. 20 Separaciones Vert.  
Art. ARS-H19

N. 8 Fijaciones  
Art. ARS-E01

N. 3 tubos Silicona blanca ReadySil (agarre y sellado)  
Juntas mm. 2/3



*Metal System*

## Metal System

Sistema modular en aluminio para bloques de vidrio utilizable en interior y exterior



### Partición Vertical en Aluminio

Código: HH-80/19  
 medida mm. 190x80x18  
 50 pzas. por caja  
**€/pza. 7.12**

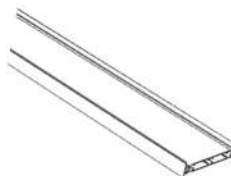

### Perfil Horizontal en Aluminio

Código: CH-80/19  
 medida mm. 6000x80x18  
 10 pzas. por caja  
**€/ml. 32.20**



### Perfil Perimetral en Aluminio

Código: PU-80-600C  
 medida mm. 6000x80x35  
 2 pzas. por caja  
**€/ml. 30.00**

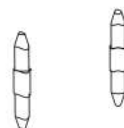

### Adaptador para Separación Vertical

Código: S-42  
 medida mm. 196x196x20  
 20 pzas. por bolsa  
**€/pza. 1.10**

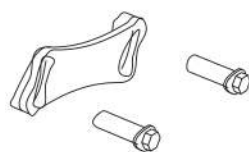

### Enganche Perfil Perimetral al Perfil Horizontal

Código: A-80  
 10 pzas. por bolsa  
**€/pza. 1.10**





## Binario System

Sistema modular en PVC para bloques de vidrio, paredes rectas y curvas

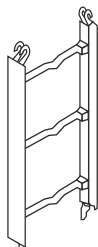

### Partición Vertical para pared plana

Código: H-19 BLANCO  
medida H mm. 190  
100 pzas. por caja  
**€/pza. 3.20**

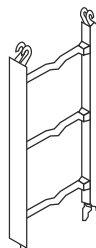

### Partición Vertical para pared curva

Código: HC-19 BLANCO  
medida H mm. 190  
100 pzas. por caja  
**€/ml. 3.80**

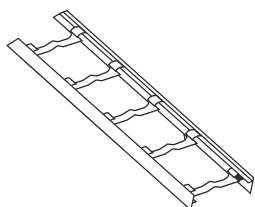

### Perfil Horizontal y Vertical

Código: C-600 BLANCO  
medida mm. 6000x18x80  
10 pzas. por caja  
**€/ml. 11.38**

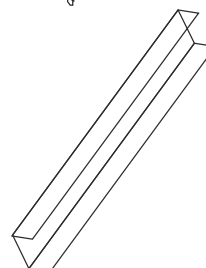

### Perfil Perimetral en "U"

Código: PUC-600 BLANCO  
medida mm. 6000x50x80  
10 pzas. por caja  
**€/ml. 19.47**

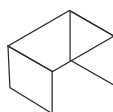

### Refuerzo interior para Perfil Perimetral y Separación

Código: CAV-25  
50 pzas. por caja  
**€/pza. 2.50**



### Separación Estructural

Código: SPA 19 BLANCO  
medida H mm. 190  
25 pzas. por caja  
**€/pza. 6.50**



# Ambientes



# Ambientes

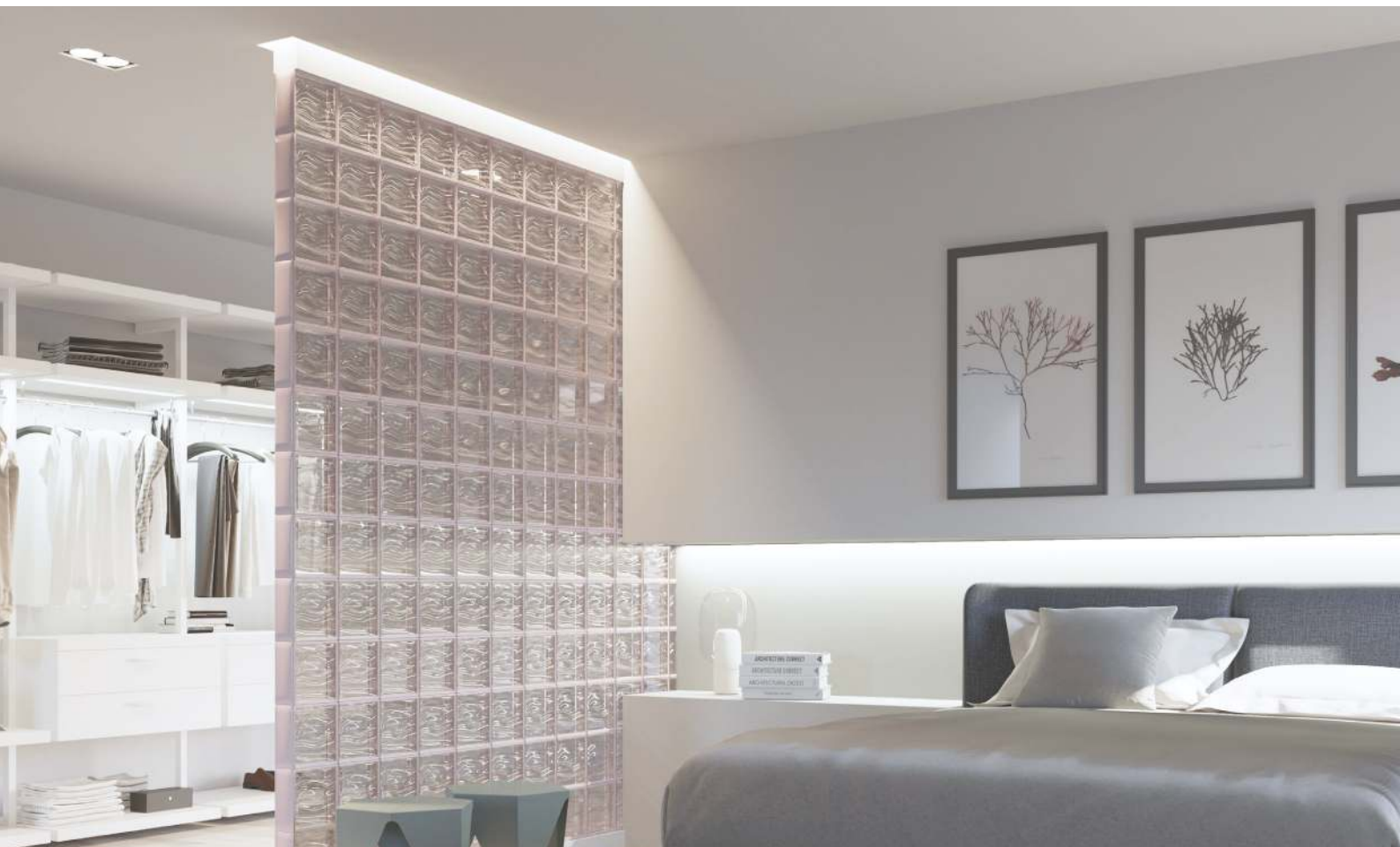

## Ambientes



# Ambientes



# Merchandising



19x19 cm (open 56,6 x 75,2)

## BROCHURE "Colección AGUA"

Cód: V9000008 €: 0,90 cad.



19x19 cm (open 19 x 38)

## Catálogo "Colección AGUA"

Cód: V9000010 €: 3,00 cad.



(1 pieza)

## CAJA EXPOSITORA AGUA PERLA "MONO"

Cód: V9000009 €: 15,00 cad.



(7 piezas)

## CAJA EXPOSITORA AGUA PERLA COLORES

Cód: V9000005 €: 70,00 cad.

## Totem Agua Reflejos



(7 piezas)  
151 x 26 x 30 cm

## Totem Pure Reflejos

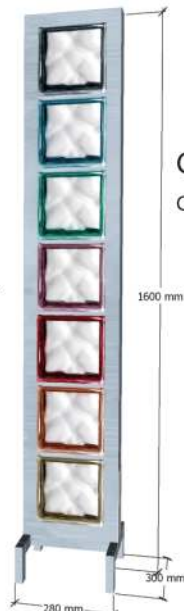

## Columnas ReadyBlock

Cód: RB 17-MT €: 95,00 cad.



## EXPOSITOR CARTÓN REFLEJOS

Cód: V9000003 €: 20,00 cad.

(7 piezas)

# Merchandising

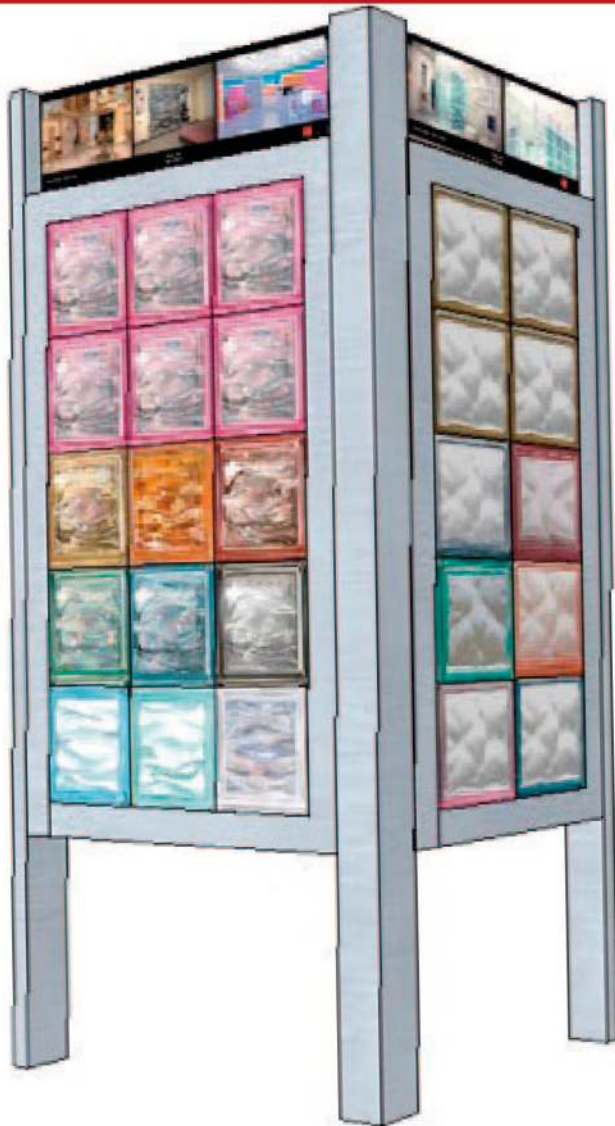

**EXPOSITOR ALUMINIO GLASS BLOCK** (25 piezas)  
Cód: V9000004 €: 200,00 cad.



85 x 200 cm

**Roll-up "AGUA"**

Cód: V9000006 €: 40,00 cad.



**CARTEL LONA** €: 60,00/80,00

diversas medidas 200/270 x 100/270 x 0,5 cm



The background of the cover is a dark, almost black, surface. In the upper right corner, there is a close-up of a clear, textured material, possibly a condensation tray or a specialized lens, showing a fine grid of small droplets. In the lower left and bottom center, there is a large, curved, grid-like pattern of light-colored, rectangular elements, likely representing a lighting fixture or a mounting system. The overall aesthetic is technical and modern.

# Guía Técnica

Diseño e instalación  
con sistemas de montaje



01

Trazar una línea continua de silicona READYSIL BLANCO en el centro de la base de obra.

Desenhar uma linha contínua de silicone READYSIL BRANCO, no centro da construção de base.

02

Fijar el primer perfil horizontal y asegurarse que esté bien nivelado. Defina o primeiro perfil horizontal e certifique-se que é perfeitamente nível.

03

Atornillar el primer perfil horizontal cada 30 cm. Aparafusar primeiro perfil horizontal ao suporte de 30 em 30 cm.

04

Aplicar como se muestra en la imagen gruesos puntos de silicona sobre el perfil horizontal y en la pared en vertical. Coloque o primeiro bloco de vidro.

Aplicado como mostrado na imagem gotas de silicone sobre o perfil horizontal e na parede vertical. Coloque o primeiro bloco de vidro.

05

Aplicar silicona en el lateral del bloque de vidrio.

Aplique silicone no lateral do bloco de vidro.

06

Fijar una separación vertical y después aplicar silicona en horizontal y en vertical.

Colocar uma separação vertical, em seguida, aplicar silicone horizontalmente e verticalmente.

07

Continuar colocando bloques con separaciones verticales y silicona hasta terminar la primera fila.

Continue colocando blocos com separações verticais e silicone para terminar a primeira linha.

08

Aplicar silicona en la parte superior de todos los bloques de vidrio de la primera fila.

Aplique silicone sobre todos os blocos de vidro na primeira linha.

09

Centre Line  
Linha de Referência  
Linha de Referência

Screw  
Tornillo  
Parafuso

Colocar un perfil horizontal con enganches en los dos laterales y marcar una línea de referencia para que la pared sea a nivel. Después, atornillar a los marcos.

Coloque um perfil horizontal com ganchos em ambos os lados e desenhar uma linha de referência para a parede ficar nivelada, aparafusados nos quadros.

10

Seguir de esta manera hasta la última fila, donde se debe aplicar silicona como muestra la imagen, y empezar la colocación en cada extremo.

Continuar dessa maneira até a última linha onde deve aplicar silicone como se vê na foto e começar a colocar blocos em cada extremidade.

11

Separación Vertical  
Separación Vertical

No  
Yes  
Sim  
No

En el último bloque aplicar solamente silicona en el perfil horizontal y colocar una única separación vertical como se muestra en la imagen.

No último bloco apenas aplicar silicone no perfil horizontal e colocar uma única separação vertical, como mostrado na imagem.

12

Por último colocar, el último bloque con la ayuda de un destornillador.

Finalmente, coloque o último bloco com ajuda de uma chave de fenda.

13

Adaptar la boquilla para la silicona como se muestra en la imagen.

Adaptando o boquilha para o silicone como mostrado na imagem.

14

Aplicar silicona alrededor del último bloque como se muestra en la imagen.

Inserir silicone em torno do último bloco como mostrado na imagem.

15

Una vez terminada la colocación de todos los bloques de vidrio y, si es de vuestro agrado, rejunter con la misma silicona READYSIL BLANCO al igual que se realiza para las mamparas de ducha.

Após a colocação de todos os blocos e, se for de seu agrado, efectuar as juntas com o mesmo silicone READYSIL BRANCO da mesma forma que deve fazer para paredes do chuveiro.

# METAL

MADE IN ITALY

**SISTEMA MODULARE PER VETROCEMENTO**  
**MODULAR SYSTEM FOR GLASSBLOCK**  
**SISTEMA MODULAR PARA BLOQUE DE CRISTAL**  
**SISTEMA MODULAR PARA BLOCO DE VIDRO**

**STRUTTURA / STRUCTURE / ESTRUCTURA / ESTRUTURA > ALLUMINIO**

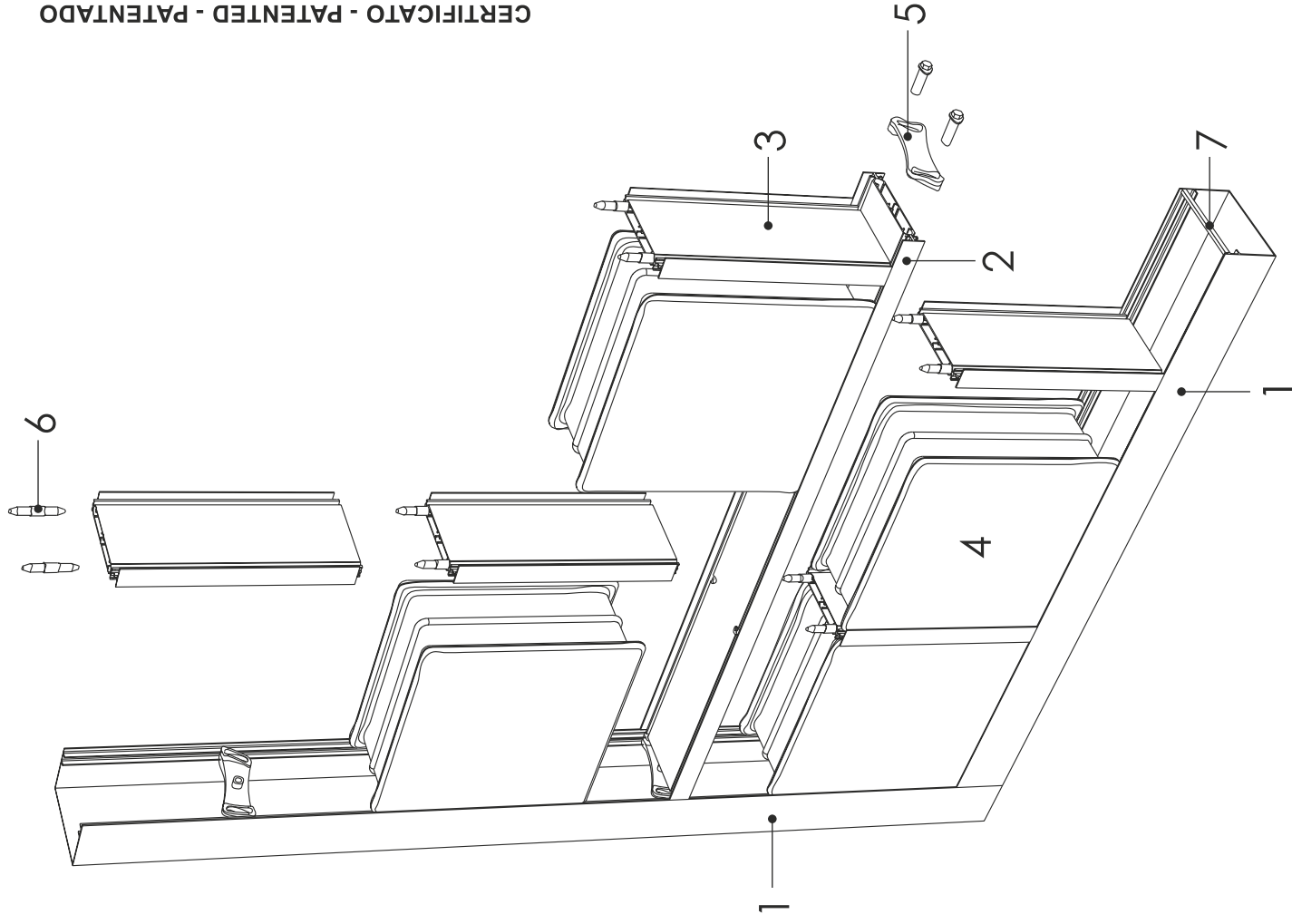

## I COMPONENTI

- 1 PROFILO PERIMETRALE
- 2 CORRENTE
- 3 TRAMEZZINA
- 4 VETROMATTONI
- 5 A-80 CON VITI
- 6 S-42
- 7 PONTICELLO

## GB COMPONENTS

- 1 PERIMETRAL PROFILE
- 2 RAIL
- 3 PARTITION
- 4 GLASS BLOCK
- 5 A-80 WITH SCREWS
- 6 S-42
- 7 BRIDGE

## E COMPONENTES

- 1 PERFIL PERIMETRAL
- 2 PERFIL HORIZONTAL
- 3 PARTIÇÃO
- 4 BLOQUE DE VIDRO
- 5 A-80 CON TORNILLO
- 6 S-42
- 7 PUENTE

## P COMPONENTES

- 1 PERFIL PERIMETRAL
- 2 PERFIL HORIZONTAL
- 3 SEPARADOR VERTICAL
- 4 TIJOLO DE VIDRO
- 5 A-80 COM PARAFUSO
- 6 S-42
- 7 PONTE

# METAL

MADE IN ITALY

## SISTEMA MODULAR PARA BLOQUE DE CRISTAL ESTRUCTURA EN ALUMINIO

C.C.I.A.A.: 603256



## INSTRUCCIONES DE MONTAJE

OBSERVAR ATENTAMENTE LA DISPOSICIÓN DE LOS DIFERENTES ELEMENTOS DE LA ESTRUCTURA METAL EN ALUMINIO Y LA INTERSECCIÓN CON LAS CUÑAS. RESPETAR EL ORDEN DE MONTAJE.



- DEJAR FUERA DEL ALCANCE DE LOS NIÑOS.
- NO INGERIR.
- LEER ATENTAMENTE LAS INSTRUCCIONES.
- DESPUES DEL USO NO ARROJAR EN EL AMBIENTE.
- UTILIZAR TODOS LOS COMPONENTES CONTENIDOS EN EL ENVASE.

### 1 Medidas hueco:

Aumentar la base y la altura 1 cm

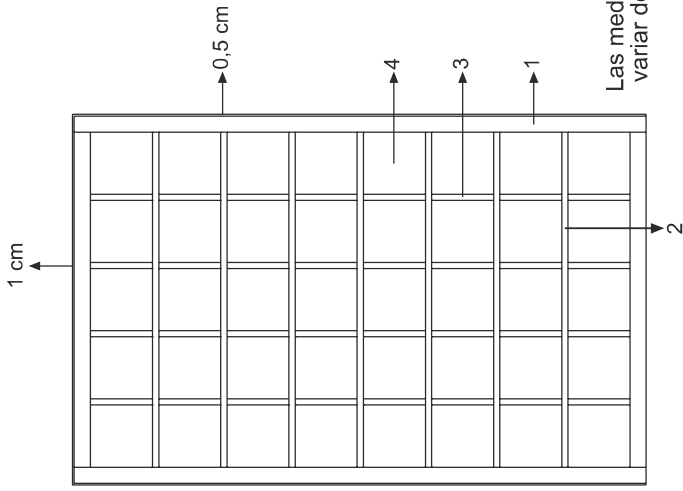

Las medidas pueden variar de  $\pm 2$  mm/m

### 2 Construcción de la pared

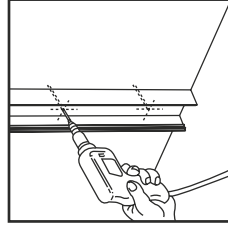

**2.1** Poner a plomo sobre superficie nivelada, y fijar el primer perfil PU-80" vertical a la pared mediante tacos de expansión, atornillarlos poco a poco para una mejor fijación a la misma.

PU-80

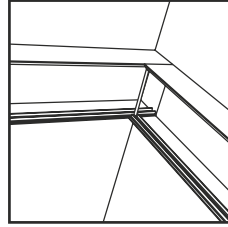

PU-80

**2.2** Posicionar y fijar el primer perfil PU-80" horizontal al suelo, previamente nivelado, alineándolo al perfil vertical utilizando la plantilla que se acompaña, conforme a la indicación fotográfica, sobre este perfil horizontal enclavado al suelo no se tiene que posicionar ningún otro perfil, únicamente el bloque de vidrio y las particiones intercaladas, conforme a fotografía n° 3. Posicionar y fijar el segundo perfil vertical "PU-80".

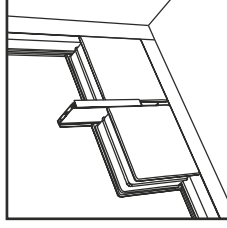

HH-80

**2.3** Posicionar la primera fila sobre el perfil horizontal insertando la partición "HH-80/.." entre vidrio y vidrio.

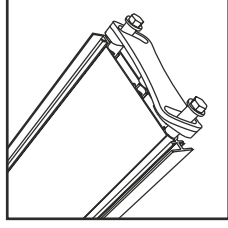

A-80

**2.4** Fijar los enganches "A-80" a las extremidades de los perfiles horizontales "CH-80/.." con los tornillos que dotamos. Aflojar los tornillos tres cuartos de vuelta, y regularlo en base a la sujección.

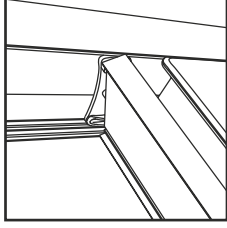

CH-80

**2.5** Girar y enganchar el perfil horizontal "CH-80/.." en los perfiles verticales "PU-80", insertando el enganche "A-80" en el sitio adecuado para ello en el mismo. Empujar los enganches "A-80" hacia abajo.

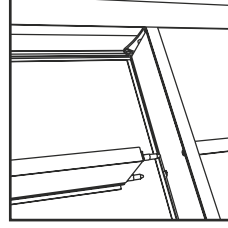

S-42

**2.6** Posicionar las filas siguientes de vidrio y tabicar insertando para ello las espigas de plástico S-42" en los agujeros de los perfiles "CH-80/.." y de las particiones "HH-80/.." hasta el final de la pared. Para la colocación del último vidrio utilizar la partición "HH-80/.." cortada por la mitad: introducir la 1ª mitad, luego el vidrio y por último la 2ª mitad.

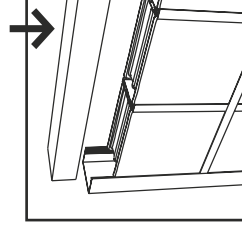

PU-80

**2.7** Insertar el perfil horizontal "PU-80" sobre la última fila de vidrios, únicamente este perfil nunca el CH-80 puesto que no será necesario, de forma que se encaje el perfil a la partición "HH-80/.." dentro del mismo.

# METAL

MADE IN ITALY

## SISTEMA MODULAR PARA BLOQUE DE CRISTAL ESTRUCTURA EN ALUMINIO



### **E** CONSEJOS UTILES PARA LA REALIZACIÓN DE PAREDES DE DUCHA Y EXTERIORES.

Antes de posicionar los bloques de vidrio dentro del sistema Metal en aluminio, se tendrá que proceder a extender un hilo de silicona acética transparente anti-moho sobre los cuatro lados interiores del bloque de vidrio, de manera que una vez apoyado en los perfiles de aluminio creen un sellado total respecto al agua que se pueda filtrar en la susodicha pared.

Para hacer fluir dentro del plato ducha la eventual agua filtrada en el sistema Metal, tendremos que realizar dos pequeños agujeros sobre el perfil horizontal inferior, es decir en aquel que está apoyado sobre el plato de ducha, así, haciendo que el agua filtrada dentro de la estructura fluya normalmente en el plato de ducha.

Importante, no utilice silicona dentro de la pared ducha para evitar el posible moho.

En paredes realizadas en duchas, la silicona se extenderá sobre la parte exterior de la misma, es decir, fuera del plato **nunca en contacto con el agua**. Pero, para paredes exteriores, la silicona será extendida por la parte interior de la misma, **nunca en la parte exterior**.

C.C.I.A.A.: 603256

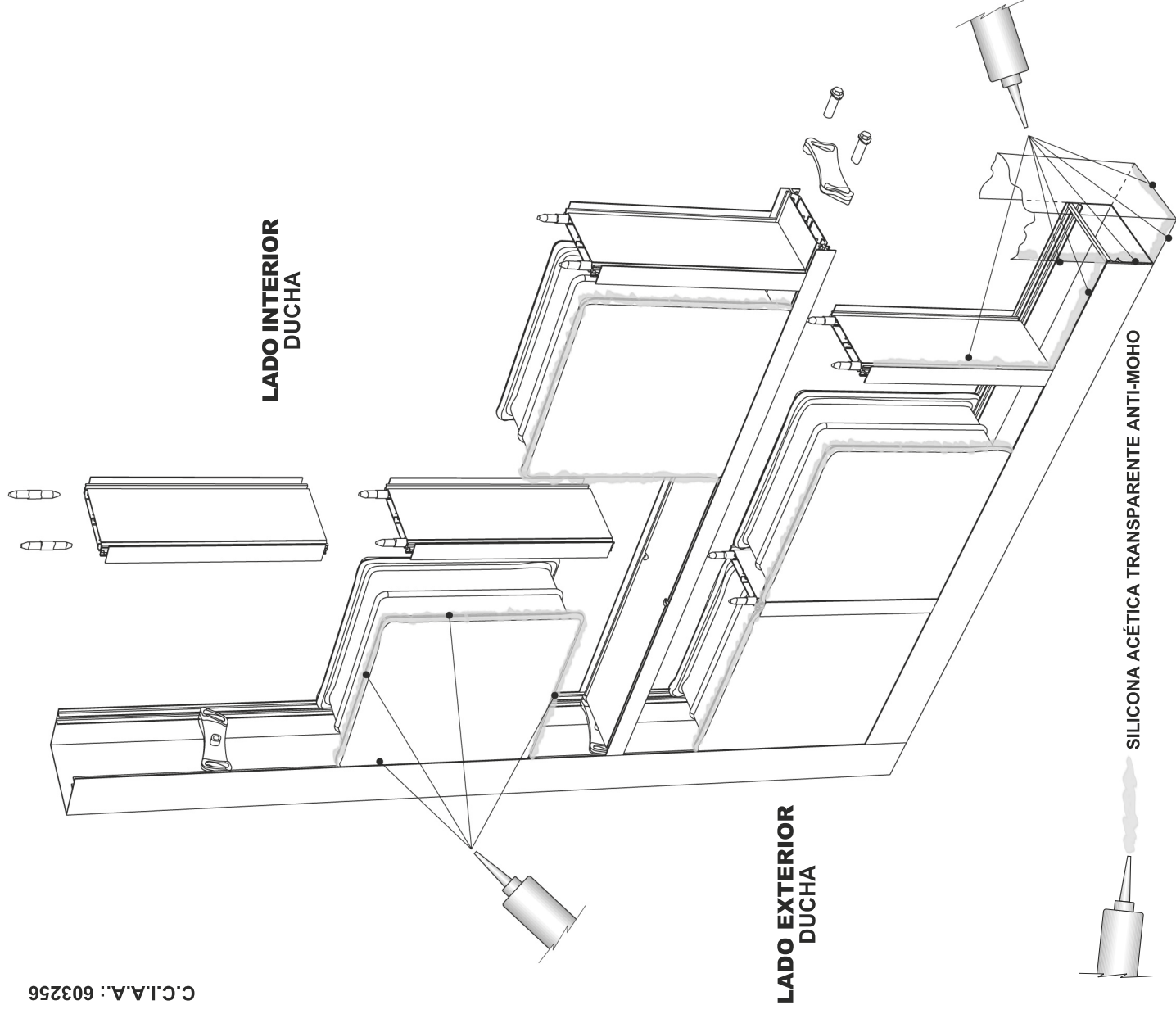



*Binario System*

# BINARIO

MADE IN ITALY

**SISTEMA MODULARE PER VETROCEMENTO  
MODULAR SYSTEM FOR GLASSBLOCK  
SISTEMA MODULAR PARA BLOQUE DE CRISTAL  
SISTEMA MODULAR PARA BLOCO DE VIDRO**

**STRUTTURA / STRUCTURE / ESTRUTTURA / ESTRUTURA > PVC**

## I COMPONENTI

### PROFILO PERIMETRALE A "U"

- 1 ORIZZONTALE INFERIORE
- 2 ORIZZONTALE SUPERIORE
- 3 VERTICALE
- 4 CORRENTE ORIZZONTALE
- 5 CORRENTE VERTICALE
- 6 TRAMEZZINA
- 7 CAVALLOTTI in lamiera zincata
- 8 VETROMATTONI
- 9 ZEPPE

## GB COMPONENTES

### PERIMETER "U" PROFILE

- 1 HORIZONTAL INFERIOR
- 2 HORIZONTAL SUPERIOR
- 3 VERTICAL
- 4 HORIZONTAL PROFILE
- 5 VERTICAL PROFILE
- 6 PARTITION
- 7 U PIECE in galvanised zinc
- 8 GLASS BLOCK
- 9 WEDGES

## E COMPONENTES

### PERFIL PERIMETRAL EN "U"

- 1 HORIZONTAL INFERIOR
- 2 HORIZONTAL SUPERIOR
- 3 VERTICAL
- 4 PERFIL HORIZONTAL
- 5 PERFIL VERTICAL
- 6 PARTICION
- 7 UNION en galvanizado
- 8 BLOQUES
- 9 CUÑAS

## P COMPOSIÇÃO

### PERFIL PERIMETRAL EM "U"

- 1 HORIZONTAL INFERIOR
- 2 HORIZONTAL SUPERIOR
- 3 VERTICAL
- 4 PERFIL ADICIONAL HORIZONTAL
- 5 PERFIL ADICIONAL VERTICAL
- 6 SEPARADOR
- 7 UNIÃO
- 8 BLOCO DE VIDRO
- 9 CUNHAS

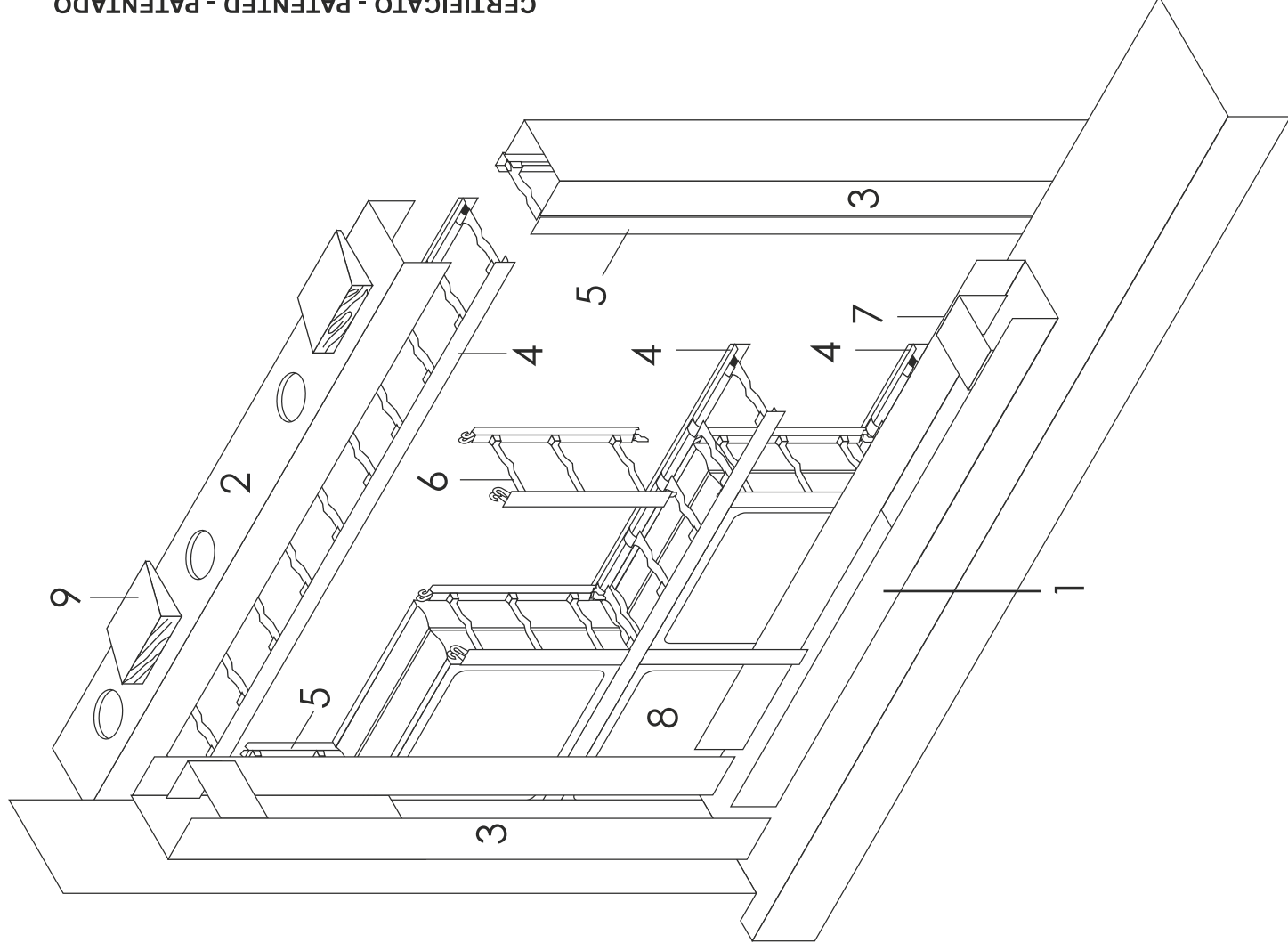

# BINARIO

MADE IN ITALY

## SISTEMA MODULAR PARA BLOQUE DE CRISTAL ESTRUCTURA EN PVC



C.C.I.A.A.: 603256

## ISTRUCCIONES DE MONTAIE

OBSERVAR ATENTAMENTE LA DISPOSICIÓN DE LOS  
DIFERENTES ELEMENTOS DE LA ESTRUCTURA BINARIO  
EN PVC Y EL INTERSTICIO CON LAS CUNAS.  
RESPECTAR EL ORDEN DE MONTAJE.



- DEJAR FUERA DEL ALCANCE DE LOS NIÑOS.
- NO INGERIR.
- LEER ATENTAMENTE LAS INSTRUCCIONES.
- DESPUES DEL USO NO ARROJAR EN EL AMBIENTE.
- UTILIZAR TODOS LOS COMPONENTES CONTENIDOS EN EL ENVASE.

### 1 Pre montaje primera fila de bloques

SI LA PARED ESTÁ CORTADA A  
MEDIDA: PASAR AL PUNTO 2

Colocar un perfil en la base.

Colocar el primer bloque sobre el perfil.  
Enganchar la partición al perfil.  
Colocar el segundo bloque al lado de  
la partición y seguir en esta manera  
hasta que el último bloque esté puesto.

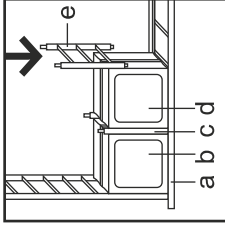

a perfil  
b,d bloque  
c,e partición

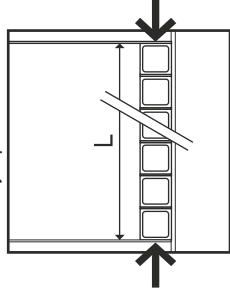

Colocar dos perfiles verticales en la  
extremidad de la fila de bloques com-  
primiendo todo.

Tomar la largueza (L) del perfil horizon-  
tal, sin incluir los perfiles verticales.

Cortar a la medida "L" todos los perfiles  
horizontales (= numero de las filas de  
bloques + 1) y cortar a la medida "L" +  
4 mm los dos perfiles perimetrales en  
"U" horizontales.

Cortar los dos perfiles perimetrales en  
"U" verticales y los dos perfiles verti-  
cales 2-3 mm más cortos de la abertura.

### 2 Construcción de la pared

Preparar la abertura para la colocación de la pared, verificando  
las medidas en el esquema dimensional.

Si fuera necesario, siliconar la pared, poner una capa de silicona  
entre el perfil perimetral en "U" y la base de apoyo.

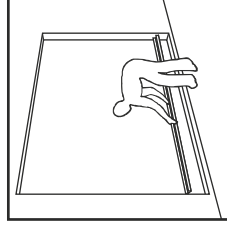

2.1 Colocar el perfil en "U" horizontal  
(centrado en la abertura y en la  
posición que se desea), agujerear el  
perfil y la base, cada 50-60 cm, a una  
profundidad de 8-10 cm.

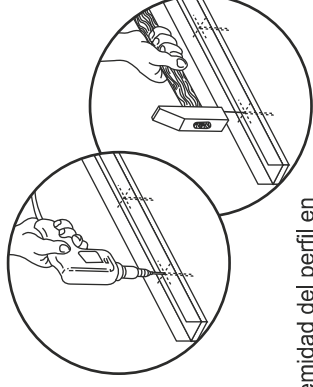

2.2 Introducir a  
presión unas  
piezas de varillas para  
armar de Ø 8-12 mm,  
dejándolas salir hacia  
el interior del perfil en "U"

2.3 Colocar a la extremidad del perfil en  
"U" horizontal los dos perfiles en "U"  
verticales (véase puntos 2.1, 2.2).

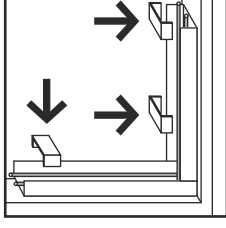

2.4 Colocar dos varillas de acero  
galvanizado de Ø 8 mm en los  
perfiles en "U" verticales y horizontales,  
cuidando de ponerlos a una distancia  
de 2 cm de los perfiles.

Ensamblar las uniones en los tres perfi-  
les en "U" cada 30-40 cm en la base y  
50-80 cm en vertical.

Colocar los dos perfiles verticales entre  
los perfiles en "U" horizontales y vertica-  
les, apoyándolos a los verticales.

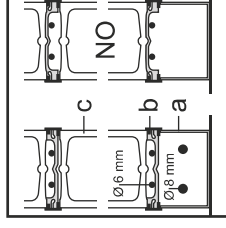

2.5 Colocar el primer perfil horizontal  
encima del perfil en "U" hori-  
zontal en la posición correcta, según se  
muestra en el diseño. En esta posición  
la varilla de acero, de diam. no superior  
a 6 mm, no toca los bloques debajo.  
Poner las varillas de acero.

a perfil en "U"  
b perfil  
c bloques de cristal

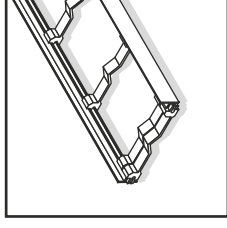

2.6 Enganchar o mover un "puente"  
(dejándolo salir de 2-3 mm) en  
las extremida-  
des de los per-  
files horizonta-  
les para en-  
samblarlos con  
los perfiles ver-  
ticales.

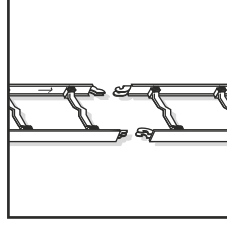

2.7 Instalar el primer bloque de cristal.

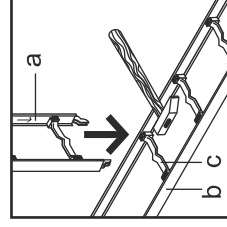
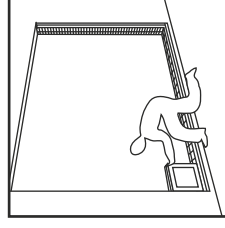

2.8 Enganchar la partición (a) al perfil inferi-  
or (b). Las particiones llevan en el interior  
una flecha que debe quedar enfrentada  
y señalando hacia abajo. Mover el "puen-  
te" (c) en caso de que esto no deje  
enganchar la partición al perfil.

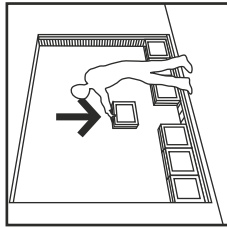

**2.9** Colocar los restantes bloques y completar la colocación de la primera fila introduciendo el último bloque al centro de la pared.

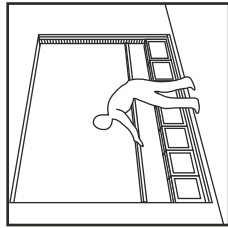

**2.10** Enganchar el perfil superior de la primera fila a las particiones debajo, ensamblando los "puentes" terminales del perfil horizontal a los perfiles verticales.

Colocar las cuñas entre la abertura y la estructura, para la correcta colocación de los varios componentes.  
Colocar las cuñas por cada fila de bloques.

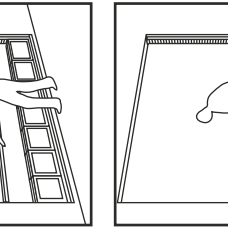

**2.11** PREPARACION DEL HORMIGÓN (véase instrucciones).

**2.12** Verter el hormigón en las juntas verticales de los bloques, cuidando de no rellenar las juntas completamente.

Repetir esta operación para cada fila de bloques provocando una vibración que aprete el hormigón.  
Para la primera fila rellenar solo el perfil en "U" debajo, en caso contrario la presión del hormigón podría mover los bloques hacia arriba.

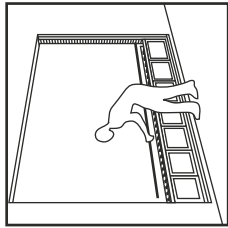

**2.13** Colocar dos varillas de acero galvanizado de Ø 6 mm después de haber puesto el hormigón y antes de colocar la fila siguiente de bloques.

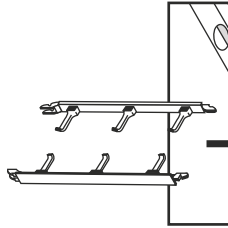

**2.14** Repetir las operaciones al punto 2.7 y siguientes para la colocación de las sucesivas filas de bloques.

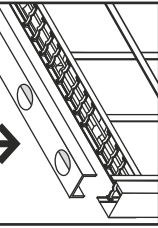

**2.15** COLOCACIÓN ULTIMO BLOQUES

Cortar la última partición en sentido vertical. Introducir la primera mitad al exterior, colocar el bloque y en fin la otra mitad de la partición.  
Enganchar el último perfil horizontal que unirá de nuevo la partición cortada.  
Verter el hormigón y colocar las varillas de acero galvanizado de Ø 8 mm.

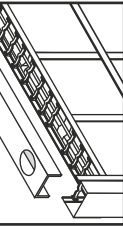

**2.16** COLOCACIÓN PERFIL EN "U" SUPERIOR HORIZONTAL  
Hacer unos agujeros de Ø 60 mm cada 30-50 cm en la parte detrás del perfil en "U" con una sierra.

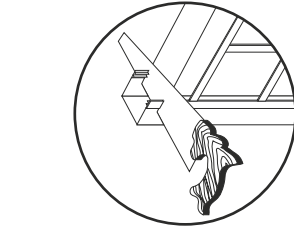

**2.17** Una vez terminado el secado del hormigón cortar las piezas que sobran.

Colocar el perfil en "U" entre los dos perfiles verticales, las cuñas superiores y completar poniendo el hormigón a través de los agujeros.

### 3 Limpieza de la pared

Durante la construcción de la pared, quitar el hormigón que salga de la estructura con una esponja humedecida.

Una vez terminado el secado del hormigón, limpiar las superficies delicadamente utilizando un estropajo y enjuagarlas con agua y detergente para cristales.

### 4 Juntar perfiles

Para juntar o recuperar piezas de perfiles es necesario poner un "puente" al centro de la junta.

Para juntar o recuperar piezas de perfil en "U", utilizar una pieza de unión interna (art. RP-125) colocandola con adhesivo para PVC.

### 5 Otras informaciones

**COLOCAR** la pared de bloques de cristal después del completo descimbramiento y secado de las vigas y de los pisos sobre los cuales se apoya la pared.

**LA PARED NO DEBE SER PARTE ESTRUCTURAL DEL EDIFICIO**

El sistema BINARIO en PVC sirve de encofrado para el hormigón armado. La pared así realizada es autoportante pero no puede ser parte estructural del edificio. Entre la pared de bloques de cristal y el edificio es necesario realizar una junta de dilatación para la expansión térmica.  
Respectar la normativa en vigor para el proyecto y la instalación de los bloques de cristal.

#### HORMIGON

Mezclar kg 350/450 de cemento (Portland 350) a baja presión y sin aditivo, con 1 metro cubico de arena lavada y cribada de diametro no superior a 3-4 mm y con agua limpia.  
La mezcla debe resultar homogénea, plástica, y no acuosa.

**LAS VARILLAS PARA ARMAR** deben ser en acero galvanizado.

## 6 Paredes curvas

Es necesario instalar un armadura de retención al exterior de la pared curva.

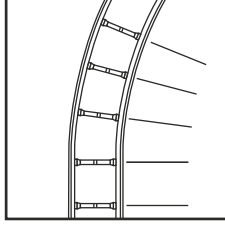

**6.1** Marcar la curva de la pared que se quiere realizar.

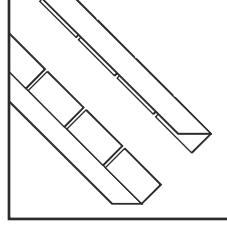

**6.2** Curvar un perfil horizontal C-600 según la curva marcada moviendo los "puentes" internos hacia el centro de la curva.

**6.3** Efectuar el pre-montaje de la primera fila de bloques para obtener la dimensión exacta de la pared curva que se quiere realizar: si fuera necesario, ajustar la curva adaptando el radio de la misma a la abertura.

**6.4** Marcar la curva definitiva.

**6.5** Cortar por la mitad, en sentido longitudinal, los perfiles en "U" inferior y superior. Hacer unos cortes en las dos partes cortadas anteriormente del perfil en "U", cada 8-10 mm.

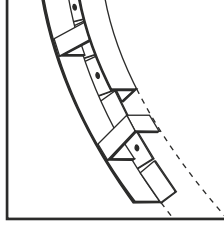

**6.6** Colocar una mitad del perfil en "U" sobre la curva definitiva y fijarlo al suelo con tornillos de expansión.

**6.7** Fijar la otra mitad del perfil en "U" interponiendo las uniones en galvanizado para obtener la distancia correcta entre las dos mitades del perfil en "U".

**6.8** Continuar la colocación de la pared según las instrucciones de este manual.

### 6.9 COLOCACION DEL PERFIL EN "U" SUPERIOR HORIZONTAL (Véase al punto 2.16)

Una vez colocada la última fila de bloques y enganchado el perfil horizontal, colocar las dos mitades del perfil en "U" cortado anteriormente, juntandolas al interior utilizando piezas de unión interna RP-125, de 2-3 cm de largo.

# BINARIO

MADE IN ITALY

**SISTEMA MODULARE PER VETROCEMENTO**  
**MODULAR SYSTEM FOR GLASSBLOCK**  
**SISTEMA MODULAR PARA BLOQUE DE CRISTAL**  
**SISTEMA MODULAR PARA BLOCO DE VIDRO**

**STRUTTURA / STRUCTURE / ESTRUCTURA / ESTRUTURA > PVC**

## I SCHEMA DIMENSIONALE INDICATIVO

LE MISURE INDICATIVE DEL GRAFICO, ESPRESSE IN CM, SONO RIFERITE AL PERIMETRO ESTERNO DELLA PARETE IN VETROMATTONI, COMPRESA LA CORNICE PERIMETRALE DI 11CM (= 5,5 + 5,5 CM). LE DIMENSIONI DELLA PARETE IN VETROMATTONI VENGONO COSÌ CALCOLATE (IN BASE AL VETRO SCELTO):

BASE = N. VETRI X INTERASSE ORIZZONTALE + 11 CM  
 ALTEZZA = N. VETRI X INTERASSE VERTICALE + 11 CM  
 DETTE DIMENSIONI SI DEVONO AUMENTARE NELL'APERTURA DEL FORO DI ALMENO 1 CM IN ORIZZONTALE E DI 2 CM IN VERTICALE, PER CREARE L'INTERCAPEDINE PER L'ESECUZIONE TERMICA.

## GB DIMENSIONAL SCHEME

THE APPROXIMATE MEASURES OF THE SCHEME - EXPRESSED IN CM - REFER TO THE EXTERNAL PERIMETER OF THE WALL, INCLUDING 11 CM FOR THE PERIMETER PROFILE (5.5 + 5.5, CM). THE DIMENSIONS OF THE WALL ARE CALCULATED AS FOLLOWS ACCORDING TO THE TYPE OF GLASS BLOCKS EMPLOYED:

- WALL BASE = N. OF BLOCKS X HORIZONTAL DISTANCE + 11 CM.  
 - WALL HEIGHT = N. OF BLOCKS X VERTICAL DISTANCE + 11 CM.  
 AS FOR THE OPENING, TO PROVIDE FOR THE THERMAL EXCURSION SAID DIMENSIONS MUST BE INCREASED AT LEAST 1 CM HORIZONTALLY AND 2 CM VERTICALLY.

## E ESQUEMA DIMENSIONAL

LAS MEDIDAS INDICATIVAS DEL ESQUEMA, EN CM, SE REFIEREN AL PERIMETRO EXTERIOR DE LA PARED, INCLUIDO EL PERFIL PERIMETRAL DE 11 CM (= 5,5 + 5,5, CM).

LAS DIMENSIONES DE LA PARED SE CALCULAN ASÍ (EN BASE AL TIPO DE BLOQUES QUE SE UTILIZAN):

BASE = NO. BLOQUES X MÓDULO HORIZONTAL + 11 CM  
 ALTURA = NO. BLOQUES X MÓDULO VERTICAL + 11 CM  
 DICHAS DIMENSIONES DEBEN SER AUMENTADAS EN LA ABERTURA, POR LO MENOS, DE 1 CM EN HORIZONTAL Y 2 CM EN VERTICAL, AL FIN DE OBTENER UN ESPACIO PARA LA EXPANSIÓN TÉRMICA.

## P ESQUEMA DIMENSIONAL INDICATIVO

AS MEDIDAS, EM CM., INDICADAS NO ESQUEMA SÃO DO PERIMETRO EXTERNO DA PAREDE, INCLUIDO O PERFIL PERIMETRAL DE 11 CM. (= 5,50 CM. + 5,50 CM.)

O CÁLCULO DA PAREDE É ASSIM (EM FUNÇÃO DO TIPO DE BLOCO DE VIDRO A UTILIZAR):

BASE= Nº BLOCOS DE VIDRO X MÓDULO HORIZONTAL + 11 CM.  
 ALTURA= Nº BLOCOS DE VIDRO X MÓDULO VERTICAL + 11 CM.  
 AS DIMENSÕES DEVEM-SE AUMENTAR PELO MENOS EM 1 CM. NO SENTIDO HORIZONTAL E 2 CM. NO SENTIDO VERTICAL, COM A FINALIDADE DE TER UM ESPAÇO SUFICIENTE PARA A DILATAÇÃO TÉRMICA.

4 = MÓDULO ORIZZONTALE  
 HORIZONTAL DISTANCE  
 MÓDULO HORIZONTAL

5 = MÓDULO VERTICALE  
 VERTICAL DISTANCE  
 MÓDULO VERTICAL

1 2/3 = PROFILO PERIMETRALE  
 PERIMETER PROFILE  
 PERFIL PERIMETRAL

8 = VETROMATTONI  
 GLASS BLOCK  
 BLOQUE DE CRISTAL  
 BLOCO DE VIDRO

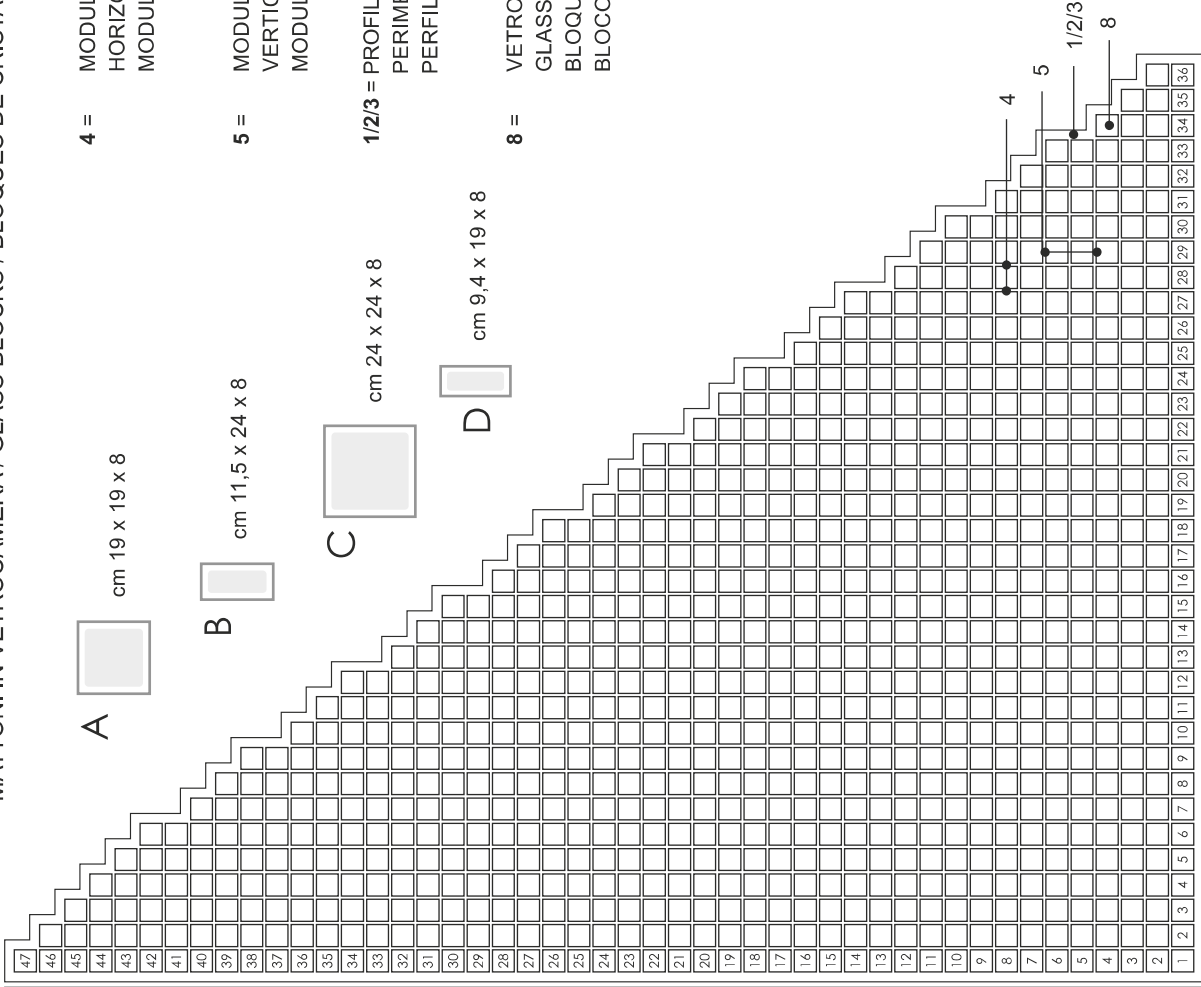

D	B,C	A
9.557	1195.4	955.7
9.356	1170.2	935.6
9.155	1145.0	915.5
8.954	1119.8	895.4
8.753	1094.6	875.3
8.552	1069.4	855.2
8.351	1044.2	835.1
8.150	1019.0	815.0
7.949	993.8	794.9
7.748	968.6	774.8
7.547	943.4	754.7
7.346	918.2	734.6
7.145	893.0	714.5
6.944	867.8	694.4
6.743	842.6	674.3
6.542	817.4	654.2
6.341	792.2	634.1
6.140	767.0	614.0
5.939	741.8	593.9
5.738	716.6	573.8
5.537	691.4	553.7
5.336	666.2	533.6
5.135	641.0	513.5
4.934	615.8	493.4
4.733	590.6	473.3
4.532	565.4	453.2
4.331	540.2	433.1
4.130	515.0	413.0
3.929	489.8	392.9
3.728	464.6	372.8
3.527	439.4	352.7
3.326	414.2	332.6
3.125	389.0	312.5
2.924	363.8	292.4
2.723	338.6	272.3
2.522	313.4	252.2
2.321	288.2	232.1
2.120	263.0	212.0
1.919	237.8	191.9
1.718	212.6	171.8
1.517	187.4	151.7
1.316	162.2	131.6
1.115	137.0	111.5
0.914	111.8	91.4
0.713	86.6	71.3
0.512	61.4	51.2
0.311	36.2	31.1

A	B	C	D
31.0	36.2	36.2	0.214
31.0	39.6	39.6	0.319
31.0	43.0	43.0	0.423
31.0	46.4	46.4	0.528
31.0	49.8	49.8	0.632
31.0	53.2	53.2	0.736
31.0	56.6	56.6	0.841
31.0	60.0	60.0	0.945
31.0	63.4	63.4	1.050
31.0	66.8	66.8	1.154
31.0	70.2	70.2	1.258
31.0	73.6	73.6	1.363
31.0	77.0	77.0	1.467
31.0	80.4	80.4	1.572
31.0	83.8	83.8	1.676
31.0	87.2	87.2	1.780
31.0	90.6	90.6	1.885
31.0	94.0	94.0	1.989
31.0	97.4	97.4	2.094
31.0	100.8	100.8	2.198
31.0	104.2	104.2	2.302
31.0	107.6	107.6	2.407
31.0	111.0	111.0	2.511
31.0	114.4	114.4	2.616
31.0	117.8	117.8	2.720
31.0	121.2	121.2	2.824
31.0	124.6	124.6	2.929
31.0	128.0	128.0	3.033
31.0	131.4	131.4	3.138
31.0	134.8	134.8	3.242
31.0	138.2	138.2	3.346
31.0	141.6	141.6	3.451
31.0	145.0	145.0	3.555
31.0	148.4	148.4	3.660
31.0	151.8	151.8	3.764
31.0	155.2	155.2	3.868
31.0	158.6	158.6	3.972
31.0	162.0	162.0	4.076
31.0	165.4	165.4	4.180
31.0	168.8	168.8	4.284
31.0	172.2	172.2	4.388
31.0	175.6	175.6	4.492
31.0	179.0	179.0	4.596
31.0	182.4	182.4	4.700
31.0	185.8	185.8	4.804
31.0	189.2	189.2	4.908
31.0	192.6	192.6	5.012
31.0	196.0	196.0	5.116
31.0	199.4	199.4	5.220
31.0	202.8	202.8	5.324
31.0	206.2	206.2	5.428
31.0	209.6	209.6	5.532
31.0	213.0	213.0	5.636
31.0	216.4	216.4	5.740
31.0	219.8	219.8	5.844
31.0	223.2	223.2	5.948
31.0	226.6	226.6	6.052
31.0	230.0	230.0	6.156
31.0	233.4	233.4	6.260
31.0	236.8	236.8	6.364
31.0	240.2	240.2	6.468
31.0	243.6	243.6	6.572
31.0	247.0	247.0	6.676
31.0	250.4	250.4	6.780
31.0	253.8	253.8	6.884
31.0	257.2	257.2	6.988
31.0	260.6	260.6	7.092
31.0	264.0	264.0	7.196
31.0	267.4	267.4	7.300
31.0	270.8	270.8	7.404
31.0	274.2	274.2	7.508
31.0	277.6	277.6	7.612
31.0	281.0	281.0	7.716
31.0	284.4	284.4	7.820
31.0	287.8	287.8	7.924
31.0	291.2	291.2	8.028
31.0	294.6	294.6	8.132
31.0	298.0	298.0	8.236
31.0	301.4	301.4	8.340
31.0	304.8	304.8	8.444
31.0	308.2	308.2	8.548
31.0	311.6	311.6	8.652
31.0	315.0	315.0	8.756
31.0	318.4	318.4	8.860
31.0	321.8	321.8	8.964
31.0	325.2	325.2	9.068
31.0	328.6	328.6	9.172
31.0	332.0	332.0	9.276
31.0	335.4	335.4	9.380
31.0	338.8	338.8	9.484
31.0	342.2	342.2	9.588
31.0	345.6	345.6	9.692
31.0	349.0	349.0	9.796
31.0	352.4	352.4	9.900
31.0	355.8	355.8	10.004
31.0	359.2	359.2	10.108
31.0	362.6	362.6	10.212
31.0	366.0	366.0	10.316
31.0	369.4	369.4	10.420
31.0	372.8	372.8	10.524
31.0	376.2	376.2	10.628
31.0	379.6	379.6	10.732
31.0	383.0	383.0	10.836
31.0	386.4	386.4	10.940
31.0	389.8	389.8	11.044
31.0	393.2	393.2	11.148
31.0	396.6	396.6	11.252
31.0	400.0	400.0	11.356
31.0	403.4	403.4	11.460
31.0	406.8	406.8	11.564
31.0	410.2	410.2	11.668
31.0	413.6	413.6	11.772
31.0	417.0	417.0	11.876
31.0	420.4	420.4	11.980
31.0	423.8	423.8	12.084
31.0	427.2	427.2	12.188
31.0	430.6	430.6	12.292
31.0	434.0	434.0	12.396
31.0	437.4	437.4	12.500
31.0	440.8	440.8	12.604
31.0	444.2	444.2	12.708
31.0	447.6	447.6	12.812
31.0	451.0	451.0	12.916
31.0	454.4	454.4	13.020
31.0	457.8	457.8	13.124
31.0	461.2	461.2	13.228
31.0	464.6	464.6	13.332
31.0	468.0	468.0	13.436
31.0	471.4	471.4	13.540
31.0	474.8	474.8	13.644
31.0	478.2	478.2	13.748
31.0	481.6	481.6	13.852
31.0	485.0	485.0	13.956
31.0	488.4	488.4	14.060
31.0	491.8	491.8	14.164
31.0	495.2	495.2	14.268
31.0	498.6	498.6	14.372
31.0	502.0	502.0	14.476
31.0	505.4	505.4	14.580
31.0	508.8	508.8	14.684
31.0	512.2	512.2	14.788
31.0	515.6	515.6	14.892
31.0	519.0	519.0	14.996
31.0	522.4	522.4	15.100
31.0	525.8	525.8	15.204
31.0	529.2	529.2	15.308
31.0	532.6	532.6	15.412
31.0	536.0	536.0	15.516
31.0	539.4	539.4	15.620
31.0	542.8	542.8	15.724
31.0	546.2	546.2	15.828
31.0	549.6	549.6	15.932
31.0	553.0	553.0	16.036
31.0	556.4	556.4	16.140
31.0	559.8	559.8	16.244
31.0	563.2	563.2	16.348
31.0	566.6	566.6	16.452
31.0	570.0	570.0	16.556
31.0	573.4	573.4	16.660
31.0	576.8	576.8	16.764
31.0	580.2	580.2	16.868
31.0	583.6	583.6	16.972
31.0	587.0	587.0	17.076
31.0	590.4	590.4	17.180
31.0	593.8	593.8	17.284
31.0	597.2	597.2	17.388
31.0	600.6	600.6	17.492
31.0	604.0	604.0	17.596
31.0	607.4	607.4	17.700
31.0	610.8	610.8	17.804
31.0	614.2	614.2	17.908
31.0	617.6	617.6	18.012
31.0	621.0	621.0	18.116
31.0	624.4	624.4	18.220
31.0	627.8	627.8	18.324
31.0	631.2	631.2	18.428
31.0	634.6	634.6	18.532
31.0	638.0	638.0	18.636
31.0	641.4	641.4	18.740
31.0	644.8	644.8	18.844
31.0	648.2	648.2	18.948
31.0	651.6	651.6	19.052
31.0	655.0	655.0	19.156
31.0	658.4	658.4	19.260
31.0	661.8	661.8	19.364
31.0	665.2	665.2	19.468
31.0	668.6	668.6	19.572
31.0	672.0	672.0	19.676
31.0	675.4	675.4	19.780
31.0	678.8</		



#### **CALIDAD:**

Toda la producción se coloca en **Clase 1**, es decir, en la categoría de la calidad más alta. La Norma Europea de referencia en el sector del bloque de vidrio EN 1051-1 define los parámetros dimensionales, las tolerancias, las formas y las clases a las que pertenecen las variadas familias de bloques de vidrio, ya sea para paredes ya sea para pavimentos. La norma define tres "CLASES" (3 niveles cualitativos) en base a las tolerancias dimensionales con las que son producidos los bloques de vidrio: clase 1,2,3.

#### **QUALITÀ:**

La nostra produzione si colloca in **Classe 1** ovvero nella fascia della più alta qualità. La Norma Europea EN 1051-1 definisce i parametri dimensionali, le tolleranze, le forme e le classi di appartenenza delle varie famiglie di mattoni siano essi per pareti o pavimenti. La norma definisce tre "CLASSI" (3 livelli qualitativi) in base alle tolleranze dimensionali di produzione: classe 1,2,3.

#### **QUALITÉ:**

Toute la production se situe dans la **Classe 1**, c'est à dire dans la catégorie la plus élevée. La norme européenne EN 1051-1 définit dans le secteur de la brique de verre les paramètres dimensionnels, les tolérances, les formes et les classes d'appartenance des différentes familles de briques pour murs ou pour sols. La norme établit trois "CLASSES" (3 niveaux de qualité) en fonction des tolérances dimensionnelles selon lesquelles les briques sont produites: classe 1,2,3.

#### **QUALITY:**

Our production belong to **Class 1**, which is the highest possible quality level. The European Regulation EN 1051-1 defines the maximum size variation, shape parameters, as well as the classes that the various families of glass blocks for walls and floors fall under. The standard subdivides the blocks into three different "CLASSES" (3 quality levels) on the basis of the maximum size variation allowed for blocks: class 1,2,3.

#### **GARANTIA:**

Bormioli declara que los parámetros técnicos, dimensionales y estéticos de sus productos responden a las normativas del sector (UNI 7440/78, EN 1051/1, EN 1051/2). Sin embargo, no teniendo Bormioli posibilidad alguna de control sobre la calidad de la instalación y de los materiales accesorios empleados, no se ofrece ninguna garantía una vez que los bloques de vidrio hayan sido instalados.

#### **GARANZIA:**

Bormioli dichiara che i parametri tecnici, dimensionali ed estetici dei mattoni in vetro da lei prodotti, rispondono alle normative di settore per ciascuna caratteristica (UNI 7440/78, EN 1051/1, EN 1051/2). Per contro, non avendo Bormioli alcuna possibilità di controllo sulla qualità dell'installazione e dei materiali accessori impiegati, nessuna garanzia può essere fornita una volta che i mattoni in vetro Bormioli siano stati installati.

#### **GARANTIE:**

Bormioli declare que les paramètres techniques, dimensionnels et esthétiques de ses produits sont conformes aux normes du secteur concernant chaque caractéristique (UNI 7440/78, EN 1051/1, EN 1051/2). Toutefois, étant donné que Bormioli n'est pas en mesure de contrôler l'installation et les matériaux accessoires utilisés, aucune garantie ne peut être fournie lorsque les briques en verre ont été installées.

#### **GUARANTEE:**

Bormioli assure that the technical, dimensional and aesthetic parameters of its products comply with all the sector regulations regarding each characteristic (UNI 7440/78, EN 1051/1, EN 1051/2). However, since Bormioli is unable to control the quality of installation and additional materials used, no guarantee can be provided once the Bormioli glass blocks have been installed.

# NOTAS

The page contains 15 horizontal lines for writing. A large, thick, orange scribble is drawn across the middle section, starting from the second line from the top and ending at the eighth line. A thick, blue scribble is drawn at the bottom of the page, starting from the tenth line and extending to the bottom edge. The scribbles are semi-transparent and have irregular, hand-drawn shapes.

**FUTURE EURO TRADE S.L.**

CV-20 (Ctra. Vila-real - Onda), km. 6  
12200 ONDA (CASTELLÓN) - ESPAÑA

Tel: (34) 964 626795 - Fax: (34) 964 626178

email: [info@fetfuture.com](mailto:info@fetfuture.com)



**BORMIOLI ROCCO S.A.**

Avda. del Vidrio s/n

19200 AZUQUECA DE HENARES (GUADALAJARA) - ESPAÑA

Tel: (34) 949 348215 - Fax: (34) 949 348200

email: [glass\\_blocks@bormiolirocco.com](mailto:glass_blocks@bormiolirocco.com)